

SULZBERGER

STALLEINRICHTUNGEN

2026

Preise und technische
Änderungen vorbehalten!



*Stalleinrichtungen für Kühe,
Kälber, Jungvieh und Bullen*



**Alles für Ihren Stall
Stalleinrichtungen / Stalltechnik**

UNSER TEAM STEHT IHNEN GERNE ZUR VERFÜGUNG!

Telefonverzeichnis

Zentrale		Lisa Schlegel	Tel.:	0 76 45 / 91 08 - 0
Fachberater		Mathias Moser	Tel.:	0 76 45 / 91 08 - 11
Innen- und Aussendienst		(Bereich nördlich von Freiburg)	Handy:	0 173 / 32 99 105
			E-Mail:	m.moser@sulzberger.de
		Hermann Wiederle	Tel.:	0 76 61 / 78 00
		(Bereich südlich von Freiburg)	Handy:	0 173 / 32 99 102
			Fax:	0 76 61 / 41 80
			E-Mail:	h.wiederle@sulzberger.de
Innendienst		Alexandra Lehmborg	Tel.:	0 76 45 / 91 08 - 20
			E-Mail:	a.lehmborg@sulzberger.de
Montageeinteilung		Dominik Gebhardt	Handy:	0 173 / 32 99 108
			E-Mail:	d.gebhardt@sulzberger.de
Buchhaltung		Christine Bühner	Tel.:	0 76 45 / 91 08 - 39
			E-Mail:	c.buehner@sulzberger.de
Lager Riegel		Erich Roser	Tel.:	0 76 45 / 9108 - 50
Abholung, Versand, Liefertermine		Matthias Kern	Tel.:	0 76 45 / 9108 - 51
		Werner Blust	Tel.:	0 76 45 / 9108 - 53
		Clara Bergdoldt	Tel.:	0 76 45 / 9108 - 56
			Fax:	0 76 45 / 9108 - 59
			E-Mail:	lager@sulzberger.de

Lager, Ausstellung und Abholmarkt

79359 Riegel (an der A5,
15 km nördlich von Freiburg)

Im Oberwald 26

Tel.: 07645 / 9108-50

Fax: 07645 / 9108-59

E-Mail: lager@sulzberger.de

Öffnungszeiten:

Mo.-Do.: 7:30 - 16:00 Uhr

Fr.: 7:30 - 15:30 Uhr



SULZBERGER
Stalleinrichtungen

Verwaltung & Fertigung

Fa. Sulzberger Stalltechnik GmbH

79348 Freiamt

Langestr. 26

Tel.: 07645 / 9108-0

E-Mail: info@sulzberger.de

www.sulzberger.de

Öffnungszeiten:

Mo.-Do.: 7:30 - 16:00 Uhr

Fr.: 7:30 - 12:30 Uhr



INHALTSVERZEICHNIS

Absperrschieber	76
Abtrennungen	45 - 56
Anschraubteile und Sonderhalter	41 - 43
Behandlungsstände	36
Beifutterautomat	94
Besamungsgitter	56
Bullenfressgitter	32 - 33
Dachträgerstall	4
Einzelteile (Schellen / Verbinder / Dübel)	108 - 109
Entmistung	74 - 75
Fressgitter	11, 26 - 32
Futterband	35
Futterbarren	33
Futterraufen / Rundballenheuraufen	95 - 101
Hubfenster	104
Kälber	87 - 95
Kratzbürsten	86
Krippen und Krippenschalen	34
Lamellenvorhang	84
Laufflächenbeläge	21 - 24
Lichtfirst	106
Liegeboxen und Zubehör	5 - 11
Liegematten	12 - 20
Lüfter und Großraumventilatoren	102 - 103
Panels	57
Rohrpfosten und U-Pfosten	37 - 40 / 110
Rundbogenhallen	107
Spaltenboden / Laufgangplatten / Roste	77 - 79
Stallfenster	84
Tränketeknik und Wasserleitung	59 - 73
Türen / Tore / Laufwerk für Schiebetüren und -tore	80 - 83
Überwachungskamera	85
Weidetore	58
Windnetz	102
Windschutzsysteme	105
Zaun Güllebehälter / Einstiegsluken	76
Ziegen / Schafe	96
Zubehör Fressgitter und Anschraubteile	29

Es gelten unsere Liefer- und Zahlungsbedingungen.

Für diese Druckschrift nehmen wir das Urheberrecht in Anspruch. Abbildungen, Beschreibungen sowie technische Angaben sind unverbindlich. Dieser Katalog zeigt nicht unser komplettes Programm. Wir fertigen, liefern und montieren auch Stalleinrichtungen aller Art. Lieferung erfolgt ab Werk, Liefertermine nach Absprache.

Umtausch ist nur nach vorheriger Absprache möglich, Kosten hierfür werden nach Aufwand berechnet. Umtausch oder Rücknahme sind bei Sonderanfertigungen nicht möglich. Bei größeren Aufträgen wird eine Anzahlung fällig, die Restzahlung erfolgt vor Lieferung bzw. vor Montagebeginn. Bezahlung der Montage erfolgt nach Montageende. Unterkunft und Verpflegung der Monteure müssen bauseits übernommen werden.

Zahlung und Frachtkosten nach Absprache.

Für verspätete Lieferungen können wir keine Garantie übernehmen.

Schadenersatzansprüche für nicht rechtzeitig eintreffende Lieferungen werden nicht anerkannt. Bei Versand kleiner Warensendungen (Päckchen / Pakete) gelten die aktuellen DHL-Tarife. Für Rücknahmen und Wiedereinlagerungen berechnen wir 15% des Warenwertes. Mindestbestellwert 25,- €. Bitte prüfen Sie die Ware nach Erhalt auf eventuelle Transportschäden und vermerken Sie diese auf dem Lieferschein, bevor Sie den Empfang quittieren.

Aufgrund steigender Rohstoffpreise sind Teuerungszuschläge möglich. Bitte verlangen Sie unser Angebot! Technische Änderungen unter Vorbehalt.

DACHTRÄGERSTALL

Anstatt den Stall in einem großen Gebäude (teuer) zu erstellen, entscheidet man sich häufig für eine offene, mehrhäusige Bauweise.

Die Fress- und Liegebereiche können mit unserem Dachträger-System überdacht werden. Die Laufgänge werden nur zum Teil überdacht. Der Bereich zwischen zwei Dachreihen kann als Laufhof genutzt werden.

Diese Bauweise ist recht einfach und dadurch sehr preisgünstig und hat viele weitere Vorteile.

Es lassen sich Ställe in vielen Variationen bauen. Alle Maße sind möglich.

Auch Dacheindeckung und Wandverkleidung können in verschiedenen Ausführungen gewählt werden.

Der Stall kann in Komplettmontage durch uns oder mit viel Eigenleistung erstellt werden.

Aufgrund der offenen Bauweise bietet dieses System ein optimales Stallklima mit viel frischer Luft, viel Licht und wird von den Tieren daher gerne angenommen.

Zum Bau liefern wir eine prüffähige Statik, einen Fundamentplan und eine Konstruktionszeichnung.

Art.-Nr	Artikel / Maße		Preis zzgl. MwSt.	Preis inkl. MwSt.
130600	LIEGEBOXENÜBERDACHUNGSRAHMEN	Stck	971,00 €	1.155,49 €

Die Rahmen werden schneelastabhängig in Rastermaßen von 2,50 - 5,00 m aufgedübelt.

Lassen Sie sich Ihr individuelles Angebot erstellen.



Bedarf bei niedriger Schneelast:

Ein Liegeboxenüberdachungsrahmen zum Aufdübeln;
Rastermaß jeder 4. Platz bei einer Schneelast von ca. 110 kN/qm



LIEGEBOXEN mit beweglichem Holztrennbügel

- Horizontal flexible Abtrennung für mehr Kuhkomfort
- Edelstahlfüße gegen Durchrostung
- Fluchtmöglichkeit nach vorne

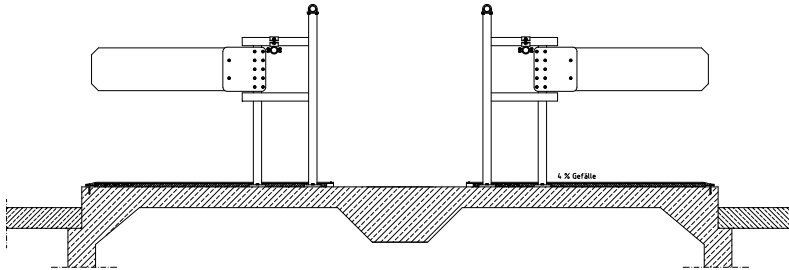

Art.-Nr	Artikel	Maße		Preis zzgl. MwSt.	Preis inkl. MwSt.
138100	LIEGEBOXEN-STÄNDER, verzinkt, mit 2" Edelstahlfüßen, zum Aufdübeln mit Schwerlastanker VA, mit eingebautem Holztrennbügel, horizontal federnd, mit Verstärkungsecken	41 x 146 cm	Stck	295,00 €	351,05 €
A863020	KREUZKLEMMEN 2" x 1 1/2" / 4 mm		Stck	12,00 €	14,28 €
138200	KETTENFÜHRUNGSSCHELLE 2"		Stck	15,00 €	17,85 €
903490	T-STAHLSCHELLE 1 1/2" x 2", verzinkt		Stck	8,40 €	10,00 €
138130	NACKENKETTE 6 mm, verzinkt		lfm	7,20 €	8,57 €
138151	BEFESTIGUNGSSET für Nackenkette inkl. 2 Wandlager, Zugfeder und Spannschloss		Stck	58,00 €	69,02 €
101013	KUNSTSTOFFFROHR 1 1/4" (Überzug für Kette)		lfm	3,50 €	4,17 €
917160	ROHR 1 1/2", verzinkt		lfm	7,00 €	8,33 €
021110	ROHRVERBINDER 1 1/2", außen		Stck	6,90 €	8,21 €
021120	WANDLAGER 1 1/2"		Stck	8,00 €	9,52 €



LIEGEBOXEN KOMFORT

- Montage an 2 waagrechten Rohren (Tragrohre)
 - Standrohre an jeder zweiten Liegebox
 - Freitragende Konstruktion - pfostenfreie Liegefläche
 - Tausendfach bewährt
 - Als Mini-Komfort auch für Kälber / Jungvieh
- höhen- und breitenverstellbar

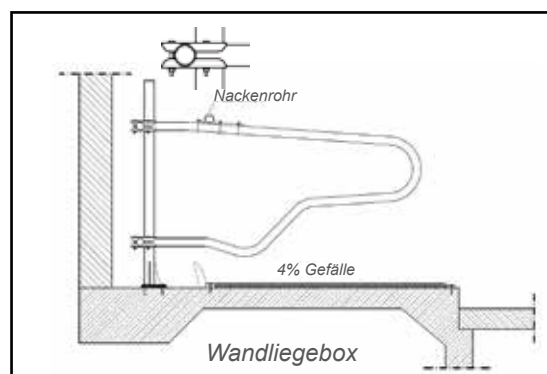
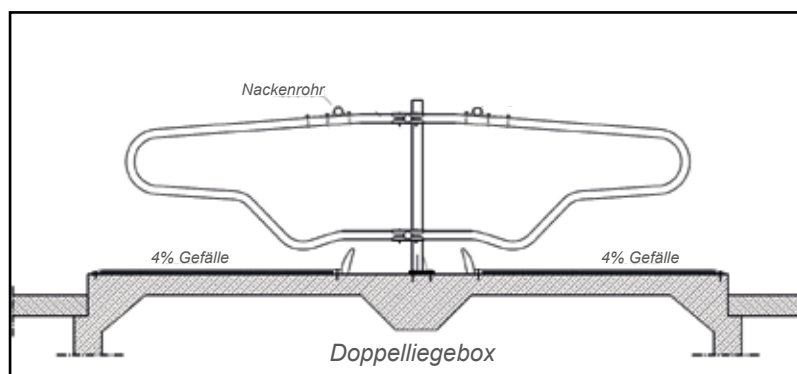

ZUBEHÖR TIEFBOXEN

Art.-Nr	Artikel / Maße		Preis zzgl. MwSt.	Preis inkl. MwSt.
130701	BETONAUFKANTUNG / BUGSCHWELLE für Liegeboxen zum Aufdübeln 200 cm x 15 cm x 23 cm inkl. Schlüsselschrauben 10 x 160 Nirosta mit Dübeln und U-Scheiben (Hintere Schwelle in der Tiefbox, verrottungsfest) Gewicht 124 kg	Stck	69,00 €	82,11 €
130702	BETONAUFKANTUNG / BUGSCHWELLE für Liegeboxen zum Aufdübeln 200 cm x 15 cm x 18,5 cm inkl. Schlüsselschrauben 10 x 120 Nirosta mit Dübeln und U-Scheiben (Hintere Schwelle in der Tiefbox, verrottungsfest) Gewicht 94 kg	Stck	65,00 €	77,35 €
130710	KUNSTSTOFFBALKEN 180 cm lang x ø 11 cm (rund / ungebohrt) mit je 3 Schlüsselschrauben 10 x 200 Nirosta, Dübeln und U-Scheiben (seitliche Bodenbegrenzung in der Liegebox) Gewicht 15 kg (70 Stück/Palette)	Stck	28,00 €	33,32 €
130712	KUNSTSTOFFBALKEN 120 cm lang x ø 11 cm (rund / ungebohrt) mit je 2 Schlüsselschrauben 10 x 200 Nirosta, Dübeln und U-Scheiben (seitliche Bodenbegrenzung in der Liegebox) Gewicht 10 kg (70 Stück/Palette)	Stck	20,00 €	23,80 €
130711	KUNSTSTOFFBALKEN 120 cm lang x ø 16 cm (rund / ungebohrt) mit je 2 Schlüsselschrauben 12 x 240 Nirosta, Dübeln und U-Scheiben (Bugbegrenzung in Hochbox) Gewicht 20,9 kg (30 Stück/Palette)	Stck	37,00 €	44,03 €



Betonaufkantung / Bugschwelle



Kunststoffbalken

Frachtkosten nach Absprache

RS 20

LIEGEBOXEN SUPER KOMFORT

Weiterentwicklung der Komfort Liegebox für ein Mehr an Kuhkomfort

- Jeder Liegeboxenbügel wird an ein eigenes Standrohr montiert.
- Entweder mit starrem Nackenrohr oder flexibler Nackenkette
- Pfostenfreie Liegefläche
 - unbehindertes Aufstehen und Abliegen durch maximale Kopffreiheit.
 - ermöglicht das Flüchten über den Kopfraum bei Ausführung mit flexiblem Nackenrohr und Gang



SUPER-KOMFORT Tiefbox mit Servicegang

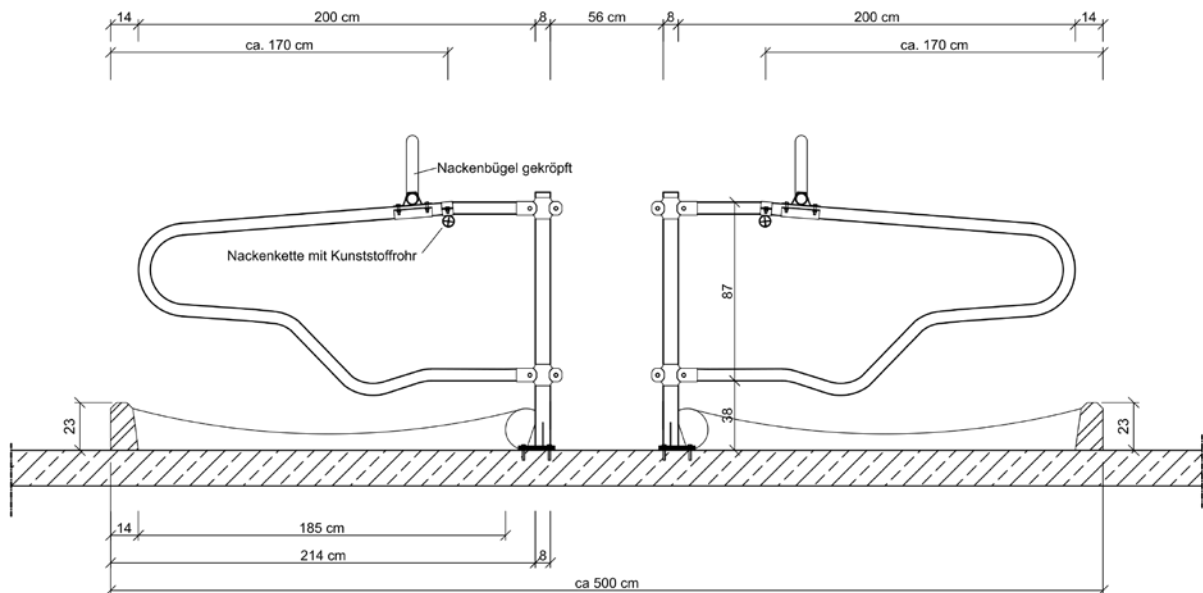

SUPER-KOMFORT Hochbox ohne Servicegang

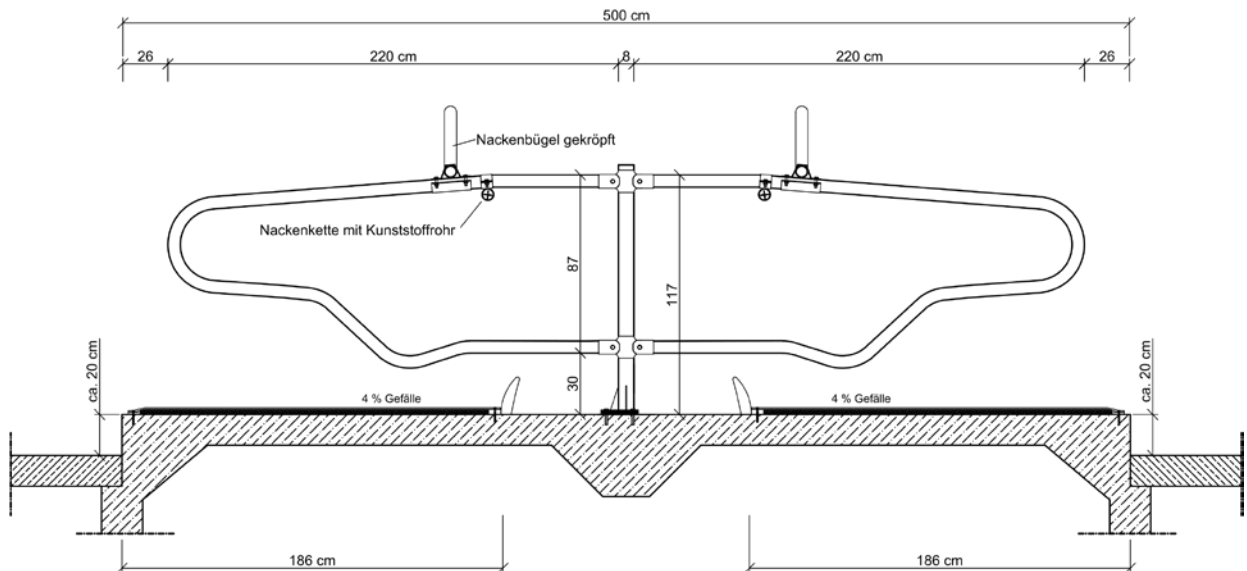

LIEGEBOXEN MINI-KOMFORT

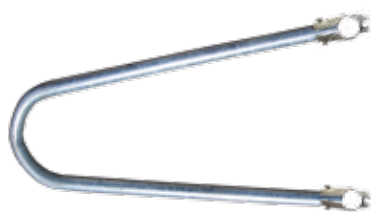

Für Kälber und Jungvieh

- Montage an 2 waagrechten Rohren 2" (Tragrohre)
- Standrohre an jeder 2. oder 3. Liegebox
- Höhen- und breitenverstellbar

Art.Nr.	Artikel	Maße		Preis zzgl. MwSt.	Preis inkl. MwSt.
130100	LIEGEBOXEN 1½", mit T-Schellen 2" x 1½", für Jungrinder, Boxenbreite 60 - 85 cm (Achismaß), Tieralter 4 - 8 Monate	1,40 m lang	Stck	84,00 €	99,96 €
130110	LIEGEBOXEN 1½", mit T-Schellen 2" x 1½", für Rinder, Boxenbreite 85 - 100 cm (Achismaß), Tieralter 8 - 12 Monate	1,65 m lang	Stck	84,50 €	100,56 €

LIEGEBOXEN KOMFORT







- Montage an 2 waagrechten Rohren 2" (Tragrohre)
- Standrohre an jeder 2. Liegebox
- Freitragende Konstruktion - pfostenfreie Liegefläche
- Höhen- und breitenverstellbar

Art.Nr.	Artikel	Maße		Preis zzgl. MwSt.	Preis inkl. MwSt.
130120	LIEGEBOXEN 2", mit T-Schellen 2" x 2", für Färsen, Boxenbreite 100 - 115 cm (Achismaß), Tieralter 12 - 22 Monate	1,85 m lang	Stck	107,00 €	127,33 €
130010	LIEGEBOXEN-ABTRENNUNG 2", freitragend, zur Montage an zwei waagrechten Rohren 2", mit 2 T-Schellen 2" x 2"	2,00 m lang	Stck	112,00 €	133,28 €
130011	LIEGEBOXEN-ABTRENNUNG 2", freitragend, zur Montage an zwei waagrechten Rohren 2", mit 2 T-Schellen 2" x 2"	2,20 m lang	Stck	121,00 €	143,99 €
130020	DOPPEL-LIEGEBOXEN-ABTRENNUNG 2", freitragend, zur Montage an zwei waagrechten Rohren 2", mit 2 Doppel-T-Schellen 2" x 2" x 2"	4,00 m lang	Stck	205,00 €	243,95 €
130023	DOPPEL-LIEGEBOXEN-ABTRENNUNG 2", freitragend, zur Montage an zwei waagrechten Rohren 2", mit 2 Doppel-T-Schellen 2" x 2" x 2"	4,40 m lang	Stck	220,50 €	262,40 €

LIEGEBOXEN "Super Komfort"

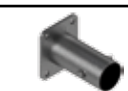
Art.-Nr	Artikel	Maße		Preis zzgl. MwSt.	Preis inkl. MwSt.
130012	LIEGEBOXEN-ABTRENNUNG 2", freitragend, zur Montage an Standrohr 2 ½", mit 2 T-Schellen 2 ½" x 2"	2,00 m lang	Stck	112,00 €	133,28 €
130013	LIEGEBOXEN-ABTRENNUNG 2", freitragend, zur Montage an Standrohr 2 ½", mit 2 T-Schellen 2 ½" x 2"	2,20 m lang	Stck	121,00 €	143,99 €
130024	DOPPEL-LIEGEBOXEN-ABTRENNUNG 2", freitragend, zur Montage an Standrohr 2 ½", mit 2 Doppel-T-Schellen 2" x 2 ½" x 2"	4,00 m lang	Stck	205,00 €	243,95 €
130025	DOPPEL-LIEGEBOXEN-ABTRENNUNG 2", freitragend, zur Montage an Standrohr 2 ½", mit 2 Doppel-T-Schellen 2" x 2 ½" x 2"	4,40 m lang	Stck	220,50 €	262,40 €

ZUBEHÖR Liegeboxen "Komfort"

Art.Nr.	Artikel			Preis zzgl. MwSt.	Preis inkl. MwSt.
130030	STANDROHR 2 1/2", dickwandig, mit Rostschutzmuffe 1,70 m lang		Stck	97,00 €	115,43 €
130040	STANDROHR 2 1/2", dickwandig, mit Montageplatte und Befestigungssatz M16, 1,50 m lang		Stck	109,00 €	129,71 €
A863615	MONTAGEPLATTE für Liegeboxen-Abtrennung 2" (Einsteckteil "BP")		Paar	73,50 €	87,47 €
130050	BÜGELKLEMME 2 1/2" x 2", (für waagrechtes Rohr 2")		Stck	16,90 €	20,11 €
130070	ROHR 2", verzinkt, DIN 2440 (ohne Zuschnitt)		lfm	9,00 €	10,71 €
031060	ROHRVERBINDER 2", außen, zum Klemmen		Stck	8,40 €	10,00 €
081040	ROHRVERBINDER 2", innen		Stck	8,40 €	10,00 €
091301	EINSTECKTEIL flach in Rohr 2"		Stck	12,00 €	14,24 €
131070	NACKENROHR 1 1/2", verzinkt, DIN 2440 (ohne Zuschnitt)		lfm	7,00 €	8,33 €
021110	ROHRVERBINDER 1 1/2", außen, zum Klemmen		Stck	7,30 €	8,69 €
061410	ROHRVERBINDER 1 1/2", innen		Stck	8,40 €	10,00 €
021120	WANDLAGER in Rohr 1 1/2", mit Schrauben und Dübeln		Stck	8,40 €	10,00 €
130060	BÜGELKLEMME 1 1/2" x 2", verlängert (für Nackenrohr)		Stck	16,80 €	20,00 €
131078	NACKENROHR 1 1/2" gekröpft, 3 Plätze, verzinkt, 3,75 m lang		Stck	111,00 €	132,09 €
131079	NACKENROHR 1 1/2" gekröpft, 2 Plätze, verzinkt, 2,50 m lang		Stck	76,00 €	90,44 €
138130	NACKENKETTE 6 mm, verzinkt		lfm	7,60 €	9,04 €
101013	PE-ROHR 1 1/4" (für Kettenüberzug)		lfm	3,70 €	4,40 €
138200	KETTENFÜHRUNGSSCHELLE 2"		Stck	15,80 €	18,80 €
138202	KETTENFÜHRUNGSSCHELLE 2 1/2"		Stck	18,90 €	22,49 €
138201	KETTENFÜHRUNGSSCHELLE 2" für bewegliche Führung der Nackenkette über 18 cm		Stck	30,50 €	36,30 €
138151	BEFESTIGUNGSSET für Nackenkette inkl. 2 Wandlager, Zugfeder und Spannschloss		Stck	58,00 €	69,02 €
138135	SCHNELLVERSCHLUSS für Nackenkette		Stck	12,10 €	14,40 €
131150	NACKENGURT 50 mm breit		lfm	6,70 €	7,97 €

LIEGEBOXEN "GreenStall Easy"

Liegeboxen aus Kunststoffrohren für ein Höchstmaß an Kuh-Komfort

Optimale Bewegungsfreiheit:

- Keine Druckstellen
- Keine Verletzungen
- Maximale Kopffreiheit
- Längere Liegezeiten - mehr Milch
- Tiergerechte Liegeboxen
- Korrekte Liegeposition
- 10 Jahre Garantie auf Kunststoff
- Einfache Montage



Die Kühe liegen wie auf der Weide.



Kein Stress bei den Kühen - kein Stress beim Landwirt

GreenStall - Easy Liegeboxen sind in alle Richtungen horizontal wie vertikal beweglich. Das Nackenrohr aus weichem Kunststoff ermöglicht eine gewisse Flexibilität.



Die Kühe können ungehindert aufstehen und abliegen.

- Für alle Rassen geeignet, auch für Jungvieh
- Das untere bewegliche Kunststoffrohr leitet die Kuh beim Abliegen, das obere Rohr führt die Kuh beim Betreten und Verlassen der Liegebox. Das Nackenrohr hindert die Kuh daran, zu weit nach vorne zu liegen. Es ist weich und nachgiebig.



GreenStall Easy - ein großer Schritt auf dem Weg zu mehr Tierwohl.

LIEGEBOXEN "GreenStall Easy"

Art.Nr.	Artikel	Maße		Preis zzgl. MwSt.	Preis inkl. MwSt.
GSE04	LIEGEBOXEN "GreenStall Easy", mit Pfosten 60 x 60 zum Aufdübeln 1,55 m lang für Tiefbox (Einzelreihe)	2,20 m lang	Satz	197,50 €	235,03 €
GSD04	LIEGEBOXEN "GreenStall Easy", mit Pfosten 60 x 60 zum Aufdübeln 1,55 m lang für Tiefbox (Doppelreihe)	4,40 m lang	Satz	309,00 €	367,71 €
GSN01	NACKENROHR "GreenStall Easy" ø 76 mm	5,80 m	lfm	10,70 €	12,73 €
GSN02	VERBINDUNGSROHR "GreenStall Easy" für Nackenrohr		Stck	11,70 €	13,92 €
913940	SCHWERLASTANKER M12 x 120 für Pfosten, verzinkt (Su)		Stck	1,70 €	2,02 €
913941	SCHWERLASTANKER M10, verzinkt, für Wandhalterung (Su)		Stck	0,95 €	1,13 €
091301	EINSTECKTEIL flach in 2" Rohr		Stck	12,00 €	14,28 €

GARANTIE 10 Jahre, zzgl. Frachtkosten ab Dänemark.

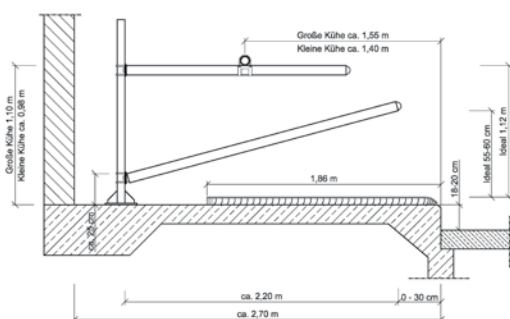

Wandliegebox (Hochbox)

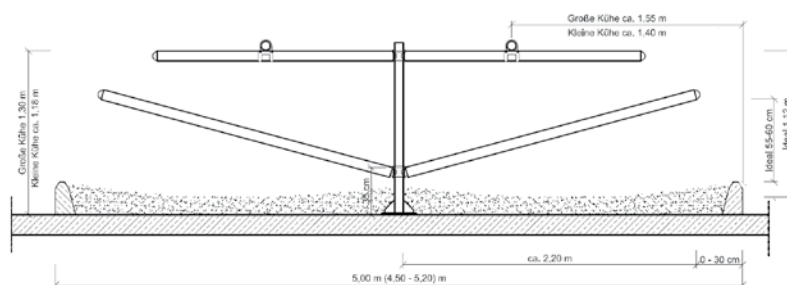

Doppelliegebox (Tiefbox)

FRESSGITTER "Green Feeding"

"Flexible Green Feeding" - die revolutionäre Art zu füttern. Durch die patentierte Flexibilität folgt das Fressgitter den Bewegungen der Kuh und beugt somit Verletzungen vor.

- Der Futterplatz der Zukunft - ohne Gefahr von Druckstellen und Verletzungen
- Das Vorwerk folgt der Kuh und gibt ihr die volle Freiheit und die Möglichkeit, weiter vorne vom Futtertisch zu fressen.
- Geringere Futtermittelverluste gegenüber Nackenriegel.
- Empfohlene Fressplatzbreite 0,65 m - 0,70 m



Art.-Nr	Artikel		Preis zzgl. MwSt.	Preis inkl. MwSt.
FGF2	BEWEGLICHER ÜBERGANG an Pfosten (2 Stück)	Satz	161,00 €	191,59 €
FGF33	VIERKANTROHR (3,00 m lang)	Stck	75,00 €	89,25 €
FGF41	STABILISIERUNG	Stck	31,60 €	37,60 €
FGF5	SENKRECHTE Kunststoffrohre mit Befestigung (2 Stück pro Kuhplatz)	Satz	55,30 €	65,81 €
FGF1	PFOSTEN zum Einbetonieren 1 1/2" / 1,50 m lang	Stck	66,20 €	78,78 €
FGF11	PFOSTEN mit Winkelfußplatte zum Aufdübeln 1 1/2" / 0,66 m lang	Stck	95,50 €	113,65 €

Frachtkosten nach Absprache

RS 05

LIEGEMATTE "Softbed LongLine"

Softbed LingLine Bahnsystem aus 3 Schichten

- Noch bessere Weicheit durch 3 schichtigen Aufbau
- Integriertes Gefälle: trockenere Liegefläche
- Optimierter Schutz vor Feuchtigkeit



Abmessungen:

Stärke: ca. 5 cm	Breite: 180 cm	Länge: 2,50 x 35,00 m in 10 cm Schritten
----------------------------	--------------------------	---

Seitliche Abschlussprofile rechts und links

Breite: 9 cm, Länge: 170 cm

Zubehör:

Mittelpfprofil zur Verbindung von zwei Bahnen

Breite: 13 cm, Länge: 170 cm



Schaumstoff mit Wellenschnitt

- › sehr anschmiegsame Weicheit
- › hoher Komfort für die liegende Kuh



Kopfseitiger, integrierter Rand mit versenkten Befestigungspunkten

- › erleichtert professionelle Montage



Hinterer Bereich: ausgeprägtes, integriertes Gefälle mit Fase

- › Flüssigkeiten laufen leichter ab
- › schont Gelenke, keine Stolperkante



Purel Schaumstoff

- › Stoßdämpfung für Punktlasten
- › feuchtigkeitsunempfindlich
- › zusätzlicher Schutz für die zweite Schaumstoff-Schicht

Art.-Nr	Artikel 28,00 kg/m ²	Maße		Preis zzgl. MwSt.	Preis inkl. MwSt.
603396	SOFTBED-Longline 5 cm stark	2,50 - 32,50 m lang x 1,80 m breit	qm	119,00 €	141,61 €

LIEGEMATTE KEW Plus TarsaCare

Matratzensystem mit anschmiegsamer Tarsalzone

Speziell gestaltete TarsaCare Tarsalzone im hinteren Mattendrittel

- empfindliche Sprunggelenke werden schonend abgelegt
- bessere Belüftung der Hautpartien sorgt für trockeneres Fell
- auch kleine Einstreumengen werden gut gehalten, unterstützt den organischen Schichtaufbau
- verbesserte Trittsicherheit vor allem beim Aufstehen und Verlassen der Liegebox



TarsaCare Komfortzone

- › mit anschmiegsamen Kugelsegmenten
- › für trockener gebettete Tarsalgelenke

XL-Liegelänge für mehr Freiheit beim Liegen, Abliegen und Aufstehen

- Einzelmatte:** für freitragende Bügel und Pilzbügel geeignet
- LongLine Bahnsystem:** nur für freitragende Bügel geeignet

Abmessungen:

KEW plus TarsaCare (Einzelmatte mit Profil)	Stärke:	Breite (über Profil steuerbar):			Länge: 192 cm	Zubehör Seitliche Abschlussprofile end-Profil Breite: 6,3 cm, Länge: 183 cm
	6 cm	Matte	Profil	Liegeplatz		
		112 cm	8 cm	120 cm		
		112 cm	13 cm	125 cm		
		112 cm	18 cm	130 cm		

Frachtkosten nach Absprache

RS 20

LIEGEMATTE KEW Plus

Seit 15 Jahren Maßstab für exzellenten Liegekomfort



Dichtlippen umschließen komplett die Schaumstoffeinlage und die Untermatte

- Ideale und dauerhafte Weichheit für jeden Belastungszustand durch 3-schichtigen Aufbau
- Der weiche Liegebereich innerhalb der Mattenränder unterstützt die richtige Positionierung der Kuh und verbessert die Rutschsicherheit
- Bewährte Hammerschlag-Oberfläche
- Integriertes Gefälle im hinteren Bereich fördert das Abtrocknen der Oberfläche
- Fase am hinteren Rand: schützt die Gelenke, keine Stolperkante



Profil rastet bündig mit der Oberfläche ein und erleichtert professionelle Montage



3 Funktionsschichten: 6 cm höchster Liegekomfort





Abmessungen:

Stärke:	Breite (über Profil steuerbar):	Länge:
6 cm	115/120/125/130 cm	183 cm
6 cm	120/125/130 cm	192 cm

Montage: 2 Befestigungen pro Matte und 5 Schrauben / Profil (im Preis enthalten).

Toleranzen:	Stärke: +3/-2 mm	Länge + Breite: +/- 1,5 % (DIN ISO 3302-1 Toleranzklasse M4)
-------------	------------------	--

Systemabmessungen:

Stärke:	Breite:	Mattenbreite:	107 cm	112 cm	112 cm	112 cm	Länge: 183 cm
ca. 60 mm	über Profil steuerbar	Profilbreite:	+ 8 cm	+ 8 cm	+ 13 cm	+ 18 cm	
		Wingflexprofile					
		Liegeplatzbreite:	115 cm	120 cm	125 cm	130 cm	

Montage: 1 Wingflexprofil und 7 Schrauben im Mattenpreis enthalten.

Art.-Nr	Artikel 38 kg / m ²	Mattenbreite	Liegeplatzmaße (inkl. 1 Profil)		Preis zzgl. MwSt.	Preis inkl. MwSt.
600390	LIEGEMATTEN KEW Plus	1,07 m	1,15 m breit x 1,83 m lang	Stck	368,30 €	438,28 €
600391	LIEGEMATTEN KEW Plus	1,12 m	1,20 m breit x 1,83 m lang	Stck	384,30 €	457,32 €
600392	LIEGEMATTEN KEW Plus	1,12 m	1,25 m breit x 1,83 m lang	Stck	400,30 €	476,36 €
600360	KEW plus TarsaCare	1,12 m	1,20 m breit x 1,92 m lang	Stck	421,60 €	501,70 €
600361	KEW plus TarsaCare	1,12 m	1,25 m breit x 1,92 m lang	Stck	439,20 €	522,65 €
600362	KEW plus TarsaCare	1,12 m	1,30 m breit x 1,92 m lang	Stck	456,80 €	543,59 €
600330	KEW Plus - Profil		8,0 cm breit x 1,83 m lang	Stck	33,80 €	40,22 €
600331	KEW Plus - Profil		13,0 cm breit x 1,83 m lang	Stck	43,20 €	51,41 €
600332	KEW Plus - Profil		18,0 m breit x 1,83 cm lang	Stck	49,50 €	58,91 €

Frachtkosten nach Absprache

RS 20

LIEGEMATTE Wingflex

Milchvieh



- Innovatives Flügelprofil schafft dauerhaft höchste Weichheit
→ passt sich optimal an
- Angenehme und hautfreundliche Elastik-Oberfläche
- Integriertes Gefälle im hinteren Bereich fördert das Abtrocknen der Oberfläche
- Fase am hinteren Rand schont die Gelenke, keine Stolperkante

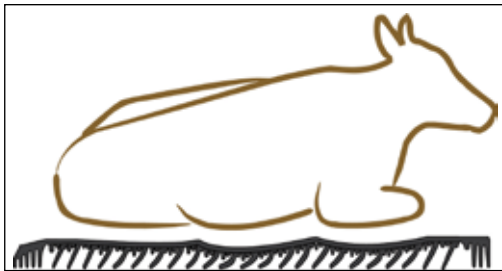



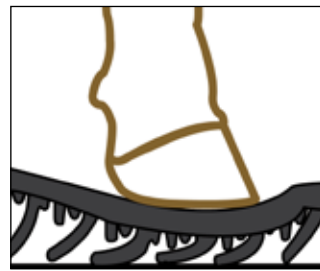

6 cm dicke Vollgummimatte mit Flügelprofil, passt sich ideal der liegenden Kuh an



Bei Punktbelastungen (Aufstehen, Abliegen) federn die Stützknoppen

Systemabmessungen:

Stärke: ca. 60 mm	Breite: über Profil steuerbar	Mattenbreite:	102 cm	102 cm	112 cm	112 cm	112 cm	Länge: 183 cm
		Profilbreite:	+ 8 cm	+ 13 cm	+ 8 cm	+ 13 cm	+ 18 cm	
		Wingflexprofile						
		Liegeplatzbreite:	110 cm	115 cm	120 cm	125 cm	130 cm	

Montage: 1 Wingflexprofil und 7 Schrauben im Mattenpreis enthalten.

Art.-Nr	Artikel (147,- €/m ² 34 kg/m ²)	Mattenbreite	Liegeplatzmaße (inkl. 1 Profil)		Preis zzgl. MwSt.	Preis inkl. MwSt.
602010	GUMMIMATTE Wingflex	1,02 m	1,10 m breit x 1,83 m lang	Stck	295,90 €	352,12 €
602011	GUMMIMATTE Wingflex	1,02 m	1,15 m breit x 1,83 m lang	Stck	309,40 €	368,19 €
602012	GUMMIMATTE Wingflex	1,12 m	1,20 m breit x 1,83 m lang	Stck	322,80 €	384,13 €
602013	GUMMIMATTE Wingflex	1,12 m	1,25 m breit x 1,83 m lang	Stck	336,30 €	400,20 €
602014	GUMMIMATTE Wingflex	1,12 m	1,30 m breit x 1,83 m lang	Stck	349,70 €	416,14 €
602015	GUMMIMATTE Wingflex	1,12 m	1,20 m breit x 1,92 m lang	Stck	338,70 €	403,05 €
602016	GUMMIMATTE Wingflex	1,12 m	1,25 m breit x 1,92 m lang	Stck	352,80 €	419,83 €
602017	GUMMIMATTE Wingflex	1,12 m	1,30 m breit x 1,92 m lang	Stck	366,90 €	436,61 €
600340	WINGFLEXPROFIL mit 5 Dübeln		8,0 cm breit x 1,83 m lang	Stck	33,80 €	40,22 €
600341	WINGFLEXPROFIL mit 5 Dübeln		13,0 cm breit x 1,83 m lang	Stck	43,20 €	51,41 €
600342	WINGFLEXPROFIL mit 5 Dübeln		18,0 cm breit x 1,83 m lang	Stck	49,50 €	58,91 €
600350	ERGO BOARD mit 5 Dübeln		1,20 m breit x 18,5 cm hoch	Stck	60,00 €	71,40 €



ergoBoard,
die elastische
Bugschwelle aus Gummi



Frachtkosten nach Absprache

RS 20

LIEGEMATTE WELA

Milchvieh / Mutterkühe / Jungvieh



- Stabiles Lamellenprofil schafft dauerhaft hohe Weichheit und Haltbarkeit
→ passt sich der Körperform an
- Integriertes Gefälle im hinteren Bereich fördert das Abtrocknen der Oberfläche
- Bewährte Hammerschlag-Oberfläche
- Verfügbar in verschiedenen Varianten
→ als Einzelmatte mit geradem Rand
→ als Einzelmatte mit Puzzerverbindung
→ als Bahnenware Wela Longline

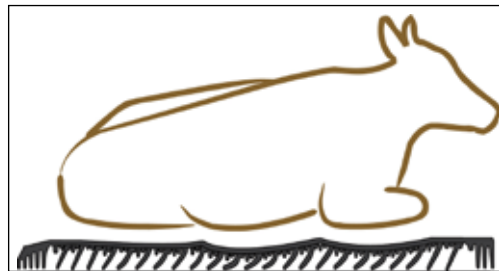

Unterseitenprofil mit Lamellen und Stütznoppen: Stabil und beweglich zugleich

Abmessungen:

Stärke: 50 mm

103,- € / qm

WELA (gerader Rand):

Breite: 110/115/120/125
Länge: 183 cm

118,- € / qm

WELA Puzzle:

Breite: 110/120 cm
Länge: 183 cm

124,- € / qm

WELA LongLine:

Breite: 165/170/183 cm
Länge: 2,5 - 25 m
in 10 cm Schritten

Montage: inkl. Befestigungsmaterial

(bei WELA LongLine: Abschlussprofile separat dazu bestellen!)

Art.-Nr	Artikel	Maße		Preis zzgl. MwSt.	Preis inkl. MwSt.
	WELA 29 kg/m ² - WELA Longline 28 kg/m ²				
604015	LIEGEMATTEN WELA	1,10 m breit x 1,83 m lang	Stck	207,30 €	246,69 €
604016	LIEGEMATTEN WELA	1,15 m breit x 1,83 m lang	Stck	216,80 €	257,99 €
604017	LIEGEMATTEN WELA	1,20 m breit x 1,83 m lang	Stck	226,19 €	269,17 €
604018	LIEGEMATTEN WELA	1,25 m breit x 1,83 m lang	Stck	235,60 €	280,36 €
604011	LIEGEMATTEN WELA Puzzle	1,10 m breit x 1,83 m lang	Stck	237,50 €	282,63 €
604010	LIEGEMATTEN WELA Puzzle	1,20 m breit x 1,83 m lang	Stck	259,10 €	308,33 €
603390	LIEGEMATTEN WELA LongLine	1,65 / 1,70 / 1,83 m	qm	124,00 €	147,56 €
603391	PROFILE WELA-L mit 6 Dübeln 10 x 100	9,0 cm breit x 1,83 m lang	Stck	31,00 €	36,89 €
603392	PROFILE WELA-R mit 6 Dübeln 10 x 100	9,0 cm breit x 1,83 m lang	Stck	31,00 €	36,89 €
603393	PROFILE WELA-M mit 6 Dübeln 10 x 100	13,0 cm breit x 1,83 m lang	Stck	34,00 €	40,46 €

Varianten:



mit geradem Rand



mit Puzzle-
verbindung



als Bahnsystem
WELA LongLine

Frachtkosten nach Absprache

RS 20

LIEGEMATTE KKM

Mutterkuh / Jungvieh



- Das hochverschleißfeste Wabenprofil und die unterschiedlichen Weichheitszonen schaffen exzellenten und dauerhaften Liegekomfort.
- Angenehme und hautfreundliche Elastik-Oberfläche
- Integriertes Gefälle im hinteren Bereich fördert das Abtrocknen der Oberfläche

Abmessungen:

Stärke: 30 mm

KKM (gerader Rand):

Breite: 110/115/120/125/130 cm Länge: 170/183 cm

KKM Puzzle:

Breite: 110/120/125 cm Länge: 170/183 cm

KKM LongLine:

Breite: 170/183/200 cm Länge: 2,5 - 50 m
in 10 cm Schritten

Montage: 3 Befestigungen / Matte (im Preis nicht enthalten)

Art.-Nr	Artikel (99,- €/m ²) 20,7 kg/m ²	Maße		Preis zzgl. MwSt.	Preis inkl. MwSt.
600733	KUSCHELMATTE KKM, 3 cm stark	1,15 m breit x 1,83 m lang	Stck	208,30 €	247,88 €
600734	KUSCHELMATTE KKM, 3 cm stark	1,20 m breit x 1,83 m lang	Stck	217,40 €	258,71 €
600735	KUSCHELMATTE KKM, 3 cm stark	1,25 m breit x 1,83 m lang	Stck	226,46 €	269,49 €
600738	KUSCHELMATTE KKM, 3 cm stark	1,20 m breit x 1,70 m lang	Stck	202,00 €	240,38 €
600739	KUSCHELMATTE KKM, 3 cm stark	1,25 m breit x 1,70 m lang	Stck	210,40 €	250,38 €
	MEHRPREIS für Puzzlematte		qm	16,00 €	19,04 €
600322	KK-Profil zur Fugenabdeckung mit 5 Dübeln	13 cm breit x 180 cm lang	Stck	41,50 €	49,39 €

Varianten:

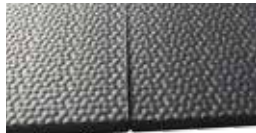

mit geradem Rand



mit KK-Profil
z.B. bei Pilzbügeln oder
bei sehr feiner Einstreu



mit Puzzle-
verbindung



als Bahnsystem
KKM LongLine



Die Dichtlippen haben sich in
der Praxis bewährt

LIEGEMATTE KKM-Longline (Rollenware)

Art.-Nr	Artikel 21 kg/m ²	Maße		Preis zzgl. MwSt.	Preis inkl. MwSt.
600385	KUSCHELMATTE KKM-Longline	2,50- 32,50 m lang x 1,70/1,83 m breit	qm	121,00 €	143,99 €

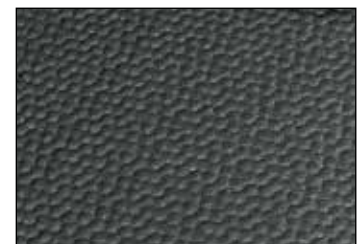

Frachtkosten nach Absprache

RS 20

LIEGEMATTE Calma für Jungvieh



- Angenehme und dauerhafte Weichheit durch luftpolsterartiges Unterseitenprofil
- Schmutzsperrern verringern den Eintritt von Verunreinigungen unter die Matte
- Fase am hinteren Rand → schützt die Gelenke, keine Stolperkante

Abmessungen:

Stärke: 3 cm **Breite:** 115 cm **Länge:** 140/150/160/170/180 cm

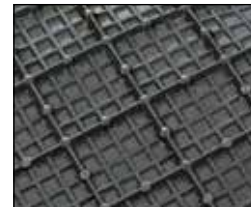

Luftpolsterartiges
Unterseitenprofil:
weich und robust



Fase am
hinteren Rand

Montage: 3 Befestigungen pro Matte (im Preis nicht enthalten)

Art.-Nr	Artikel (74,- €/m ²) 24,50 kg/m ²	Maße		Preis zzgl. MwSt.	Preis inkl. MwSt.
603320	CALMA-MATTE	1,15 m breit x 1,40 m lang	Stck	119,10 €	141,73 €
603321	CALMA-MATTE	1,15 m breit x 1,50 m lang	Stck	127,70 €	151,96 €
603322	CALMA-MATTE	1,15 m breit x 1,60 m lang	Stck	136,20 €	162,08 €
603323	CALMA-MATTE	1,15 m breit x 1,70 m lang	Stck	144,70 €	172,19 €
603324	CALMA-MATTE	1,15 m breit x 1,80 m lang	Stck	153,20 €	182,31 €

LIEGEMATTE KIM-Longline für Jungvieh (Rollenware)

Art.-Nr	Artikel 20,20 kg/m ²	Maße		Preis zzgl. MwSt.	Preis inkl. MwSt.
600380	KIM-Longline Matte 3 cm stark	2,50-32,50 m lang x 1,60/1,70/1,80 / 1,92 m breit	qm	77,00 €	91,63 €



Anschmiegsames
Luftpolsterprofil



Dichtlippen im hinteren
Bereich der Matte verringern
die Verschmutzung der
Unterseite

Art.-Nr	Artikel		Preis zzgl. MwSt.	Preis inkl. MwSt.
600757	Nageldübel VA 10 x 80 mm mit gekröpfter U-Scheibe	Stck	1,60 €	1,90 €
600774	Nageldübel VA 10 x 120 mm mit gekröpfter U-Scheibe	Stck	2,25 €	2,68 €
600778	Schlüsselschraube VA 8 x 80 mm mit Dübel und U-Scheibe	Stck	2,60 €	3,09 €
600776	Schlüsselschraube VA 8 x 100 mm mit Dübel und U-Scheibe	Stck	2,66 €	3,17 €
600777	Schlüsselschraube VA 8 x 135 mm mit Dübel und U-Scheibe	Stck	3,33 €	3,96 €

Frachtkosten nach Absprache

RS 20

POLSTA Gummikissen für Tiefbox

- Immer gleichbleibende Weichheit im vorderen Bereich der Box
- Verhindert Kuhlenbildung im vorderen Bereich durch Scharren
- Verringert Einstreubedarf
- Reduziert Arbeitszeit der Boxenpflege
- Schont die Gelenke der Kuh, v.a. beim Abliegen



Art.-Nr	Artikel		Preis zzgl. MwSt.	Preis inkl. MwSt.
603339	POLSTA Gummikissen für Tiefbox, 10 cm dick, 110 cm breit x 91 cm lang, inkl. Befestigungsmaterial, Gewicht: 66 kg	Stck	149,00 €	177,31 €

LIEGEMATTE maxiBox (Komfort-Tiefbox)



- 4-Komponenten-System aus Gummibelag (Rolle) + Gummiprofil mit Drainage an hinterer Kante + Gummi-Bugschwelle + Längsprofil als seitliche Liegeflächenabgrenzung
- Sorgt für ganzjährige Funktionssicherheit → gleichbleibender Komfort
- Empfohlene Einstreuschicht: 3 - 5 cm
- Untergrund betoniert 10 cm hoch, mit 3 % Gefälle

Abmessungen:



maxiLONGLINE:

Stärke:	Länge:	Breite:
30 mm	2,50 - 32,50 m in 10 cm-Schritten	180 cm / 195 cm

maxiProfil XL (als seitliche Liegeflächenbegrenzung auf maxiLONGLINE, als Abschluss an Seitenrändern, zur Abdeckung von Fugen), **Länge:** 173 cm

Art.-Nr	Artikel		Preis zzgl. MwSt.	Preis inkl. MwSt.
603340	maxiLONGLINE 1,80 m breit, Bahnen lieferbar in 10 cm Schritten (ab 2,50 m - 32,50 m)	qm	99,00 €	117,81 €
603341	PROFIL-SET 1,75 m lang, bestehend aus maxiBOARD und maxiSTEP und 1,5 Stück maxi Profil inkl. Befestigungssatz	Stck	258,50 €	307,50 €
OPTIONAL als Einzelkomponenten				
603342	maxiBOARD 1,75 m lang inkl. Befestigungssatz	Stck	77,00 €	91,63 €
603343	maxiSTEP 1,75 m lang inkl. Befestigungssatz	Stck	118,00 €	140,42 €

Frachtkosten nach Absprache

RS 20

LIEGEMATTE Lenta (Fressliegeboxen / Anbindehaltung / erhöhter Fressplatz)



- Optimale Weichheit durch doppelt aufgebautes Noppenprofil
- Robust, formstabil und langlebig
- Das integrierte Gefälle im hinteren Bereich fördert das Abtrocknen der Oberfläche
- Schmutzsperrern verringern den Eintritt von Verunreinigungen unter die Matte



Doppelt aufgebautes Noppenprofil an der Unterseite

Abmessungen:

Stärke:	Breite:	Länge:
30 mm	110 cm	165/175/185 cm
	120 cm	150/157/165/175/185/200 cm
	130 cm	185 cm

Montage: 3 Befestigungen pro Matte (im Preis nicht enthalten)

Art.-Nr	Artikel (82,- €/m ²) 26 kg/m ²	Maße		Preis zzgl. MwSt.	Preis inkl. MwSt.
603306	LENTA-MATTE	1,10 m breit x 1,65 m lang	Stck	148,80 €	177,07 €
603307	LENTA-MATTE	1,10 m breit x 1,75 m lang	Stck	157,85 €	187,84 €
603308	LENTA-MATTE	1,10 m breit x 1,85 m lang	Stck	166,90 €	198,61 €
603310	LENTA-MATTE	1,20 m breit x 1,50 m lang	Stck	147,60 €	175,64 €
603314	LENTA-MATTE	1,20 m breit x 1,57 m lang	Stck	154,50 €	183,90 €
603311	LENTA-MATTE	1,20 m breit x 1,65 m lang	Stck	162,40 €	193,26 €
603312	LENTA-MATTE	1,20 m breit x 1,75 m lang	Stck	172,20 €	204,92 €
603313	LENTA-MATTE	1,20 m breit x 1,85 m lang	Stck	182,00 €	216,58 €
603304	LENTA-MATTE	1,30 m breit x 1,85 m lang	Stck	197,20 €	234,67 €

LIEGEMATTEN KEN für Anbindehaltung



- Unterseite mit einfachen Noppen bringt Weichheit
- Robust, formstabil und langlebig
- Bei Bedarf beliebige Längen- bzw. Breitenanpassung möglich



Unterseite

Abmessungen:

Stärke:	KEN (gerader Rand)	
20 mm	Breite:	Länge:
	90 cm	130/140/150/165 cm
	100 cm	130/140/150/165/175/185/200/220/350 cm
	110 cm	140/150/165/175/185/200/220/350 cm
	120 cm	150/165/170/175/180/185/200/220/350 cm
	130 cm	150/165/175/185/200/220/350 cm

Montage: 3 Befestigungen pro Matte (im Preis nicht enthalten)

Art.-Nr	Artikel (59,- €/m ²) 20,8 kg/m ²	Maße		Preis zzgl. MwSt.	Preis inkl. MwSt.
600620	GUMMIMATTE Typ KEN	100 cm x 150 cm	Stck	88,50 €	105,32 €
600660	GUMMIMATTE Typ KEN	100 cm x 175 cm	Stck	103,25 €	122,87 €
600690	GUMMIMATTE Typ KEN	100 cm x 200 cm	Stck	118,00 €	140,42 €
600700	GUMMIMATTE Typ KEN	110 cm x 200 cm	Stck	129,80 €	154,46 €

Frachtkosten nach Absprache

RS 20

LIEGEMATTE Siesta für Abkalbeboxen / Quarantänebereich

Art.-Nr	Artikel (73,- €/m ²) 24,5 kg/m ²	Maße		Preis zzgl. MwSt.	Preis inkl. MwSt.
603326	SIESTA-Matte 3 cm stark	1,15 m x 1,70 m / 4-seitig verpuzzelt	Stck	142,70 €	169,81 €

Bis zu einer Flächengröße von 15 m² je Box werden die Matten schwimmend ohne Befestigung verlegt.

LIEGEMATTE VITA für Abkalbebox / Selektionsbereich

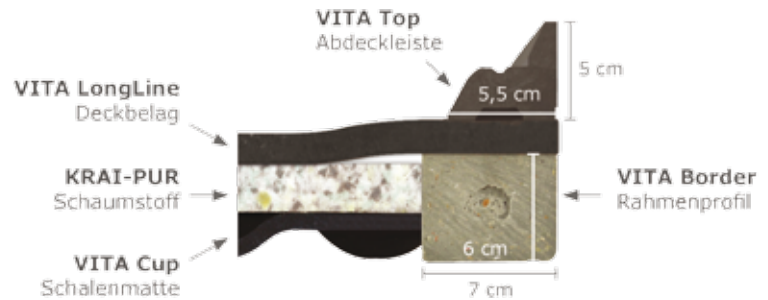

- erheblich verminderter Einstreubedarf
→ wärmedämmend
→ fugenloser Deckbelag

3-schichtiger Aufbau (Gummi-Schaumstoff-Gummi) schafft eine ideale und dauerhafte Weichheit für jeden Belastungszustand.

Abmessungen:

Gesamtsystem:	Stärke: ca. 65 mm	Breite: max. 525 cm	Länge: max. 600 cm
----------------------	-----------------------------	-------------------------------	------------------------------

Der Preis liegt bei ca. 246,- € / m². Gerne erstellen wir Ihnen ein unverbindliches Angebot.

GUMMIMATTE ergoMILK für die Melkgrube



- Angenehm fühlbare Weichheit
- Griffige Diamant-Oberfläche
→ angenehmer und sicherer Stand
- Wärmedämmend
- Leicht zu reinigen und desinfizieren

Abmessungen:

Unterseitenprofil :	Noppen 5 mm	Stärke: 17 mm	
Längsseite verpuzzelt:	95 cm	Länge:	173/350 cm
4-seitig verpuzzelt:	95 cm		170 cm



Art.-Nr	Artikel 15,5 kg/m ²	Maße		Preis zzgl. MwSt.	Preis inkl. MwSt.
603290	ergoMILK-MATTE	0,95 m breit x 1,70/1,73/3,50 m lang	qm	58,00 €	69,02 €

Frachtkosten nach Absprache

RS 20

GUMMIMATTE Monta

Für steile Wegstrecken mit Gefälle über 6 %, z. B. Auf- und Abgänge, Treibwege, Übergänge, Vorwartehof, ...



Abmessungen:

Stärke: 24 mm **Breite:** 65/130 cm **Länge:** 200 cm

- V-förmiges, erhabenes Rippenprofil
 → bietet der Klaue Halt
 → begünstigt das Abfließen von Flüssigkeiten
- Quadratprägung zwischen den Rippen unterstützt die Griffbarkeit
- Begehbar in beiden Richtungen
- In der Praxis bisher getestet auf Gefälle bis 15 %



Rippenprofil an der Oberseite

Montage: mind. 9 Befestigungen / schmale Matte bzw. 10 Befestigungen / breite Matte

Art.-Nr	Artikel (79,- / 88,- €/m ²) 21,4 kg/m ²	Maße		Preis zzgl. MwSt.	Preis inkl. MwSt.
603365	MONTA-MATTE	130 x 200 cm	Stck	205,40 €	244,43 €
603366	MONTA-MATTE	65 x 200 cm	Stck	114,40 €	136,14 €

GUMMIMATTE Lomax

Die einfache Stabilisierung von Naturboden



Abmessungen:

Oberseite: Grip-Oberfläche **Unterseite:** Noppen (5 mm)

Stärke: 24 mm **Breite:** 110 cm **Länge:** 175 cm

- Speziell für matschige Böden entwickelt
- Passt sich dem Untergrund an
- Einfache Verlegung ohne Unterbau
- Auch als temporäre Lösung geeignet
 → Matten können leicht ausgebaut und neu verlegt werden

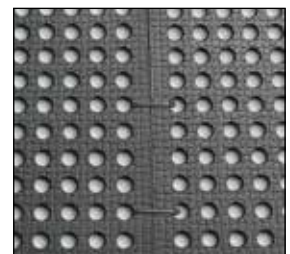

Sonderabmessungen auf Anfrage

Montage: Matten auslegen und mit stabilen Kabelbindern aneinander fixieren

Art.-Nr	Artikel (46,00 €/m ²) 16 kg/m ²	Maße		Preis zzgl. MwSt.	Preis inkl. MwSt.
603360	LOMAX-MATTE	110 X 175 cm	Stck	88,55 €	105,37 €

LAUFLÄCHENBELÄGE

HINTERGRUND:

- Sorgen für Weichheit und verbesserte Rutschsicherheit im Stall
- Erhöhen den Laufkomfort
 - fördern Klauengesundheit, Wohlbefinden und Mobilität
 - begünstigen Futteraufnahme und hohe Leistung
 - verbessern Brunsterkennung und erhöhen die Reproduktionsrate
 - unterstützen Langlebigkeit und verringern die Remontierungsrate
- Gute Hygiene
- Eisschichten lösen sich leichter von dem elastischen Belag
- Tragen zur Geräusch- und Stressminderung bei
- Schnelleres Melken durch verbesserten Durchtrieb und entspannte Kühe
- Solide Matten, nachhaltig lage- und formstabil
- Puzzle kompensiert natürliche Wärmedehnung, praktisch fugenlose Flächen
- Einfache und schnelle Montage
 - Einzelmatten einfach zu handhaben
 - vorbereitete Befestigungspunkte erleichtern den Einbau
 - Bodensanierung im Melkstand auch zwischen den Melkzeiten möglich
- KRAIBURG Befestigungssysteme
 - extra stabil und sicher
 - abgerundet und bündig mit der Matte
- Im Neubau und zur Sanierung geeignet
- Die Laufflächenbeläge sind befahrbar mit üblichem Gerät, wie z. B. Hoflader oder Traktor, mit zugelassener Luftbereifung bei vorgeschriebenem Luftdruck mit max. 4 bar. (Beachten: mit notwendiger Umsicht fahren und in großen Radien lenken!).

Als Grundlage werden 3 verschiedene Mattenarten angeboten

Die KURA-Matte

- **Das flexible "Allround-Talent"**
 - spezielle Grip-Oberfläche für geprüfte Rutschsicherheit
 - ideale Weichheit durch Noppenprofil an der Unterseite

seit über 10 Jahren
Maßstab für exzellenten
Laufkomfort

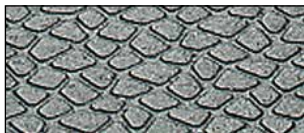

Rutschhemmende
Grip-Oberfläche



Noppenprofil für ideale
Weichheit



Bewährtes KRAIBURG Befestigungssystem:
extra stabil, abgerundet und bündig mit der Matte



Die profiKURA-Matte

- **Ideale Weichheit, verbesserte Rutschsicherheit und gleichmäßiger Klauenabrieb im ganzen Stall - in einem Produkt vereint**
- optiGrip-Oberfläche mit eingearbeitetem Schleifmittel Korund und sternförmiger Profilierung
 - hohe Rutschsicherheit
 - leistet Beitrag zur korrekten Klauenform durch gleichmäßigen Abrieb auf allen Laufflächen im Stall (ausbalancierter Anteil Schleifmittel in der Oberfläche)

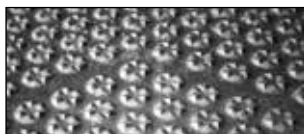

optiGrip-Oberfläche



Noppenprofil für ideale
Weichheit



bewährtes KRAIBURG Befestigungssystem:
extra stabil, abgerundet und bündig mit der Matte



LAUFFLÄCHENBELÄGE

Für planbefestigte Böden mit Schieber- oder mobiler Entmistung (Bodenbeläge KURA P | profiKURA P | profiKURA 3D)

- Für jede Laufgangbreite passgenau in 2 cm-Schritten erhältlich
- Der Puzzlebereich parallel zu den Räumklappen ist besonders verstärkt, sodass der Schieber sicher darüber gleitet.
- Schmutzsperren verringern den Eintritt von Verunreinigungen unter die Matte
- Schieberentmistung auf Gummi hat sich in der Praxis bewährt: grundsätzlich empfehlen wir den Einsatz von Schieberanlagen, die speziell auf Gummiböden abgestimmt sind. Bei Umbauten ist es erforderlich, die Schieberanlage in Abstimmung mit dem Schieberhersteller gemäß den KRAIBURG Schiebervorgaben anzupassen.



verstärkter Puzzlebereich

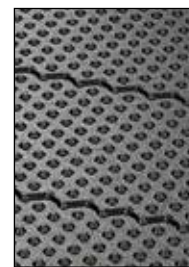

Schmutzsperren

Abmessungen:



Breite:

von 96 cm bis 500 cm
in 2 cm Schritten

Länge:

125 cm

(ggf. werden mehrere Mattenstücke aneinander gepuzzelt)

Art.-Nr	Artikel / Maße 24,5 kg/m ²		Preis zzgl. MwSt.	Preis inkl. MwSt.
600830	KURA P für planbefestigte Laufflächen	qm	74,00 €	88,06 €
603385	profiKURA P für planbefestigte Laufflächen	qm	95,00 €	113,05 €
600837	profiKURA 3D mit 3% Gefälle	qm	125,00 €	148,75 €
600838	profiDRAIN mit Längsrillen	qm	118,00 €	140,42 €

profiKURA 3D



optiGrip-Oberfläche



Luftkammerprofil

Abmessungen:

Stärke:

15 - 75 mm

Breite:

120 - 198 cm
in 2 cm Schritten

Länge:

125 cm

3 % integriertes Gefälle zur Laufgangmitte

- leitet Flüssigkeiten schnell und zuverlässig ab
- sorgt für trockene Klauen und unterstützt damit die Klauengesundheit
- reduziert die Ammoniak-Freisetzung durch rasche Ableitung von Urin (schnelle Kot-Harn-Trennung)
- bis zu 44 % weniger Ammoniak

optiGrip-Oberfläche mit Schleifmittel Korund

- sorgt für hohe Rutsicherheit, auch bei antrocknenden Schmierschichten
- unterstützt die korrekte Klauenform durch optimierten Klauenabrieb
- einfachere Reinigung im Vergleich zu stark profilierten Oberflächen / Rillen

Für Laufgangbreiten bis 4,00 m



Frachtkosten nach Absprache

profiDRAIN



optiGripOberfläche, gewölbt mit Gefälle



Noppenprofil

Abmessungen:

Stärke:

30 mm

Breite:

96 - 196 cm
in 2 cm Schritten

Länge:

125 cm

ab 196 cm auf Anfrage

Gewölbte (bombierte) Oberfläche mit ca. 6 % Gefälle zur Rinne

- leitet Flüssigkeiten schnell und zuverlässig ab
- sorgt für trockene Klauen und unterstützt damit die Klauengesundheit
- reduziert die Ammoniak-Freisetzung durch rasche Ableitung von Urin (schnelle Kot-Harn-Trennung)
- bis zu 61 % weniger Ammoniak

optiGrip-Oberfläche mit Schleifmittel Korund

- sorgt für hohe Rutsicherheit
- unterstützt die korrekte Klauenform durch optimierten Klauenabrieb

Klauenfreundlich weiche Auftrittsfläche sorgt für angenehmen Laufkomfort

Längsrinnen sammeln ablaufende Flüssigkeiten bis zur nächsten Reinigung

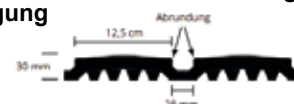

RS 20

LAUFFLÄCHENBELÄGE

Für planbefestigte Böden ohne Schieber
(KURA Flex / Form | profiKURA Flex / Form | pediKURA Form)

Art.-Nr	Artikel / Maße 24 kg / m ²		Preis zzgl. MwSt.	Preis inkl. MwSt.
603330	KURA Flex Laufgangmatte	qm	74,00 €	88,06 €
603386	profiKURA Flex Laufgangmatte mit OptiGrip-Oberfläche	qm	95,00 €	113,05 €
603331	KURA Form Laufgangmatte	qm	96,00 €	114,24 €
603387	profiKURA Form Laufgangmatte (auf Maß zugeschnitten)	qm	121,00 €	143,99 €

SONDERVARIANTEN:

profiKURA Rotary | CowWalk | SUN

Rotary: Im Melkarusell
(Montage zwischen Melkzeiten möglich)

CowWalk: Für Treibwege
→ Kühe bevorzugen die weichen, klauenschonenden "KURA Pfade" und laufen Zielstrebig

SUN: Für Flächen mit direkter Sonneneinstrahlung
→ Dehnungsschlitze in der Matte gleichen die stärkere Wärmedehnung aus.



Gummimatte "Rotary"

Preis auf Anfrage!

SPALTENMATTEN

Maßgefertigt für jede Spaltenbodengeometrie
(Bodenbeläge KURA S | profiKUR S | pediKURA S)

- Lagestabilität und lange Haltbarkeit durch großflächige Matten über mehrere Spaltenelemente
- Schieberentmistung, Befahren und Einsatz von Spaltenroboter möglich
- Die Matten werden grundsätzlich nach den von unseren Spezialisten erarbeiteten Richtlinien dimensioniert. Der Spaltenboden muss für das Belegen mit KRAIBURG-Matten geeignet sein

Voraussetzungen für Spaltenböden:

- Schlitzbreite: ab 24 mm
- Auftrittsbreite im Betonelement: ab 80 mm



KRAIBURG Befestigungssystem:
patentierter Gummidübel gegen
seitliches Verrutschen - bündig
mit der Matte



Spaltenboden wird vermessen

Abmessungen:



Breite:
maßgeschneidert

Länge:
maßgeschneidert

Art.-Nr	Artikel / Maße 19,5 kg/m ²		Preis zzgl. MwSt.	Preis inkl. MwSt.
600831	KURA S für Spaltenboden	qm	110,00 €	130,90 €
603388	profiKURA S für Spaltenboden	qm	159,00 €	189,21 €
600834	pediKURA S mit abrasiver Oberfläche für Spaltenboden	qm	167,00 €	198,73 €

Frachtkosten nach Absprache

RS 20

BUCHTENHALTUNG

Jungvieh / Mast

Individuell maßgefertigte Spaltenbodenauflagen

Passt perfekt!

- Erhöhter Liegekomfort
- Für Jungvieh bis 250 kg Tiergewicht (bzw. bis 350 kg, wenn Tiere die gesamte Aufzuchtperiode in derselben Bucht gehalten werden) kann KURA S (s. S. 21) bzw. KURA SB eingesetzt werden. Bei höheren Gewichten empfehlen wir LOSPA swiss bzw. LOSPA SB für stärkere Belastungen.

WICHTIG: eine ausgewogene Fütterung ist Voraussetzung für saubere Tiere.

KURA SB für Kälber

Für gängige Längs- und Querspalten (bis 250 kg bzw. 350 kg Tiergewicht).
Voraussetzung für Spaltenböden:

- Schlitzbreite: ab 24 mm
- Zur zufriedenstellenden Sauberkeit der Tiere sind Schlitzbreiten ab 30 mm empfehlenswert.
- Die Auftritte müssen gleich breit sein.
- Gewölbte (bombierte) Oberfläche mit ca. 5 % Gefälle zum Schlitz
 - begünstigt das Abfließen von Flüssigkeiten und trocknet schneller ab
 - erhöht die Sauberkeit
 - reduziert die Ammoniakbelastung



gewölbte Oberfläche mit Quadratprägung



Noppenprofil für ideale Weichheit

Abmessungen:

Stärke: 28 mm
Länge und Breite: maßgeschneidert



LOSPA swiss für Bullenmast

Für jede Spaltengeometrie.
Voraussetzung für Spaltenböden:

- Schlitzbreite: ab 30 mm
- Zur zufriedenstellenden Sauberkeit der Tiere sind Auftrittsbreiten bis 140 mm empfehlenswert.

Abmessungen:

Stärke: 20 mm
Länge und Breite: maßgeschneidert



Verstärkte Grip-Oberfläche für hohe Belastungen

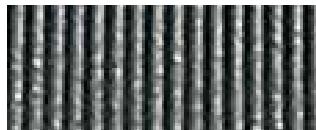

Stabiles Rippenprofil auf der Unterseite für hohe Belastungen



Bewährtes KRAIBURG Befestigungssystem: patentierter Gummidübel gegen seitliches Verrutschen – bündig mit der Matte

LOSPA SB für Fresser

Für gängige Längs- und Querspalten.

- Gewölbte (bombierte) Oberfläche mit ca. 5 % Gefälle zum Schlitz
 - begünstigt das Abfließen von Flüssigkeiten und trocknet schneller ab
 - erhöht die Sauberkeit
 - reduziert die Ammoniakbelastung
- Noch bessere Trittsicherheit
- Optimierte Befestigung speziell für hohe Belastungen



Voraussetzung für Spaltenböden:

- Schlitzbreite: ab 30 mm
- Die Auftritte müssen gleich breit sein

Abmessungen:

Stärke: 23 mm
Länge und Breite: maßgeschneidert



Art.-Nr	Artikel / Maße		Preis zzgl. MwSt.	Preis inkl. MwSt.
600836	KURA SB	qm	116,00 €	138,04 €
603350	LOSPA swiss	qm	138,00 €	164,22 €
603355	LOSPA SB	qm	148,00 €	176,12 €

Frachtkosten nach Absprache

RS 20

SELBSTFANGGITTER "FIABILIS"

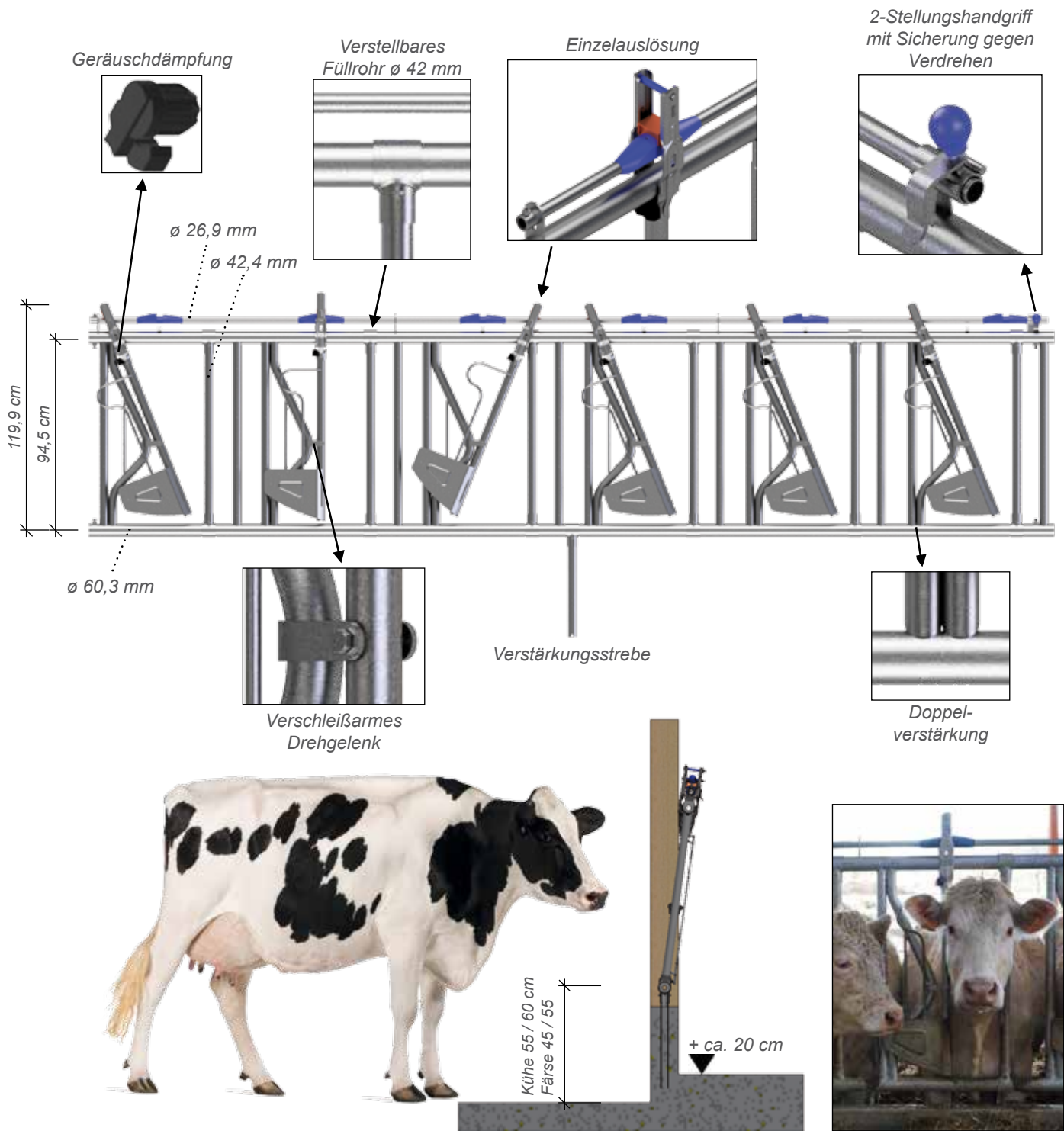

Frachtkosten nach Absprache

RS 20

SELBSTFANGGITTER "FIABILIS"

FIABILIS Sicherheitsselbstfangfressgitter mit **verstellbarer Halsweite (PER)** speziell für Milchrinder

Eigenschaften:

- Verriegelung von oben
- Modell hergestellt aus Rohr Ø 60,3 und Ø 42,4
- Halsweite über Schellen verstellbar
- Einzelabspernung für jeden Platz
- Längeneinstellung durch Einschübe an den Gitterenden
- Automatische Rückstellung des Fangbügels
- Abweisbügel für Kälber und Transpondersicherung
- Lärmdämpfung
- Gitter von 3 m, 4 m, 5 m und 6 m werden mit Mittelstütze geliefert

Art.-Nr	Artikel		Gewicht	Preis zzgl. MwSt.	Preis inkl. MwSt.
Länge 6,00 m					
A868803	FIABILIS PRE 8PL/6M (5,74 m)	8 Plätze / 6,00 m	Stck	189,5 kg	950,00 € 1.130,50 €
A868804	FIABILIS PRE 9PL/6M (5,74 m)	9 Plätze / 6,00 m	Stck	199,5 kg	1.040,00 € 1.237,60 €
A868805	FIABILIS PRE 10PL/6M (5,74 m)	10 Plätze / 6,00 m	Stck	212,0 kg	1.210,00 € 1.439,90 €
Länge 5,00 m					
A868800	FIABILIS PRE 6PL/5M (4,74 m)	6 Plätze / 5,00 m	Stck	160,0 kg	784,00 € 932,96 €
A868801	FIABILIS PRE 7PL/5M (4,74 m)	7 Plätze / 5,00 m	Stck	153,5 kg	818,00 € 973,42 €
A868802	FIABILIS PRE 8PL/5M (4,74 m)	8 Plätze / 5,00 m	Stck	179,0 kg	886,00 € 1.054,34 €
A868830	FIABILIS PRE 9PL/5M (4,74 m)	9 Plätze / 5,00 m	Stck	191,0 kg	1.003,00 € 1.193,57 €
Länge 4,00 m					
A868806	FIABILIS PRE 5PL/4M (3,74 m)	5 Plätze / 4,00 m	Stck	120,0 kg	694,00 € 825,86 €
A868807	FIABILIS PRE 6PL/4M (3,74 m)	6 Plätze / 4,00 m	Stck	130,0 kg	773,00 € 919,87 €
Verschiedene Modelle					
A860057	FIABILIS PRE 7PL/5,4M (5,15 m)	7 Plätze / 5,40 m	Stck	169,0 kg	1.001,00 € 1.191,19 €
A868814	FIABILIS PRE 7PL/4,75M (4,50 m)	7 Plätze / 4,75 m	Stck	151,7 kg	873,00 € 1.038,87 €
A868815	FIABILIS PRE 7PL/4,55M (4,30 m)	7 Plätze / 4,55 m	Stck	151,7 kg	884,00 € 1.051,96 €
A868813	FIABILIS PRE 6PL/4,4M (4,15 m)	6 Plätze / 4,40 m	Stck	136,3 kg	800,00 € 952,00 €
A868812	FIABILIS PRE 5PL/3,5M (3,24 m)	5 Plätze / 3,50 m	Stck	109,4 kg	673,00 € 800,87 €
A868808	FIABILIS PRE 4PL/3,05M (2,80 m)	4 Plätze / 3,05 m	Stck	96,0 kg	575,00 € 684,25 €
A868809	FIABILIS PRE 3PL/2,1M (1,82 m)	3 Plätze / 2,10 m	Stck	68,12 kg	490,00 € 583,10 €
A868811	FIABILIS PRE 2PL/1,6M (1,35 m)	2 Plätze / 1,60 m	Stck	50,85 kg	297,00 € 353,43 €
A868810	FIABILIS PRE 1PL/1M (0,76 m)	1 Platz / 1,00 m	Stck	28,0 kg	214,00 € 254,66 €

Bitte Einsteckteile zu Befestigung des Fressgitters auf Seite 29 wählen.
Die Einsteckteile sind im Preis nicht enthalten!

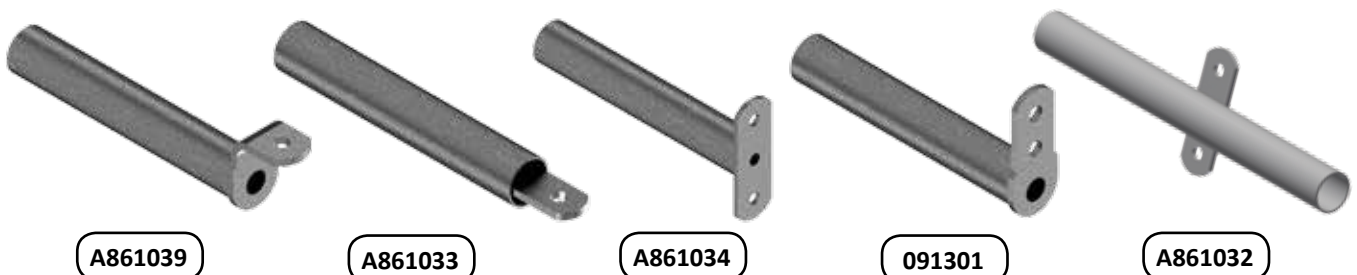

SELBSTFANGGITTER "FIABILIS" im Baukastensystem

Die Module sind mit den gleichen Merkmalen ausgestattet wie alle anderen Fanggitter und werden in Einzelteilen geliefert, fertig zum Zusammenbauen. Alle Maße ab 0,50 m pro Tier bis zu 6,00 m Maximum sind möglich.

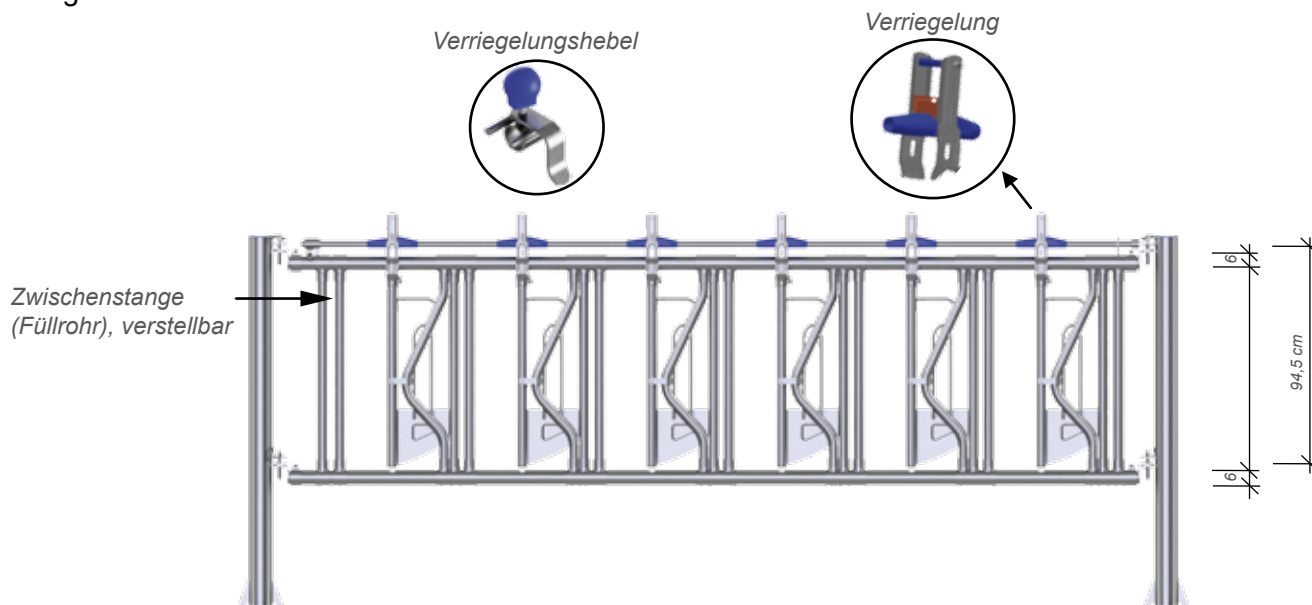

Modul "FIABILIS"

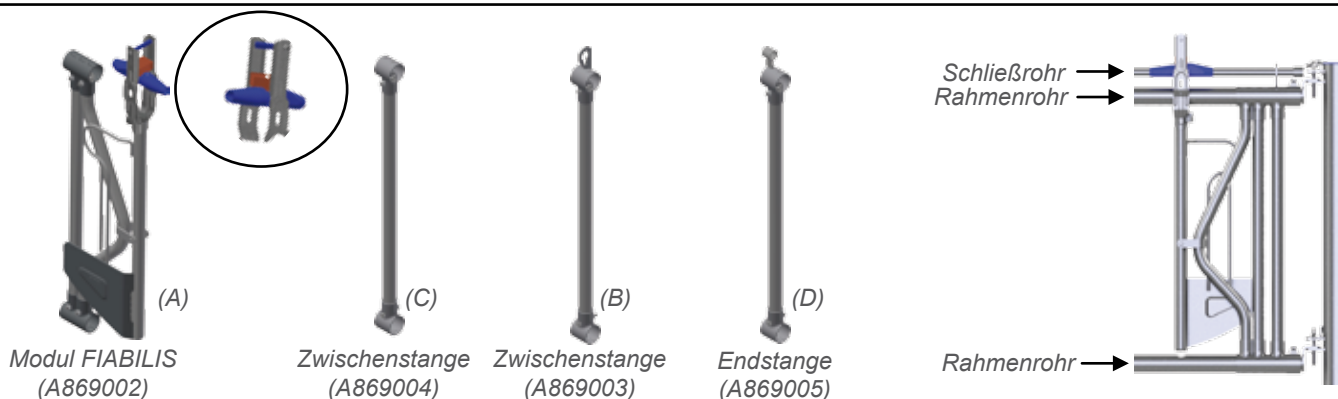



















Art.-Nr	Artikel / Maße		Gewicht	Preis zzgl. MwSt.	Preis inkl. MwSt.
A869002	MODUL FIABILIS , mit 1 Fangbügel, T-Schellen und Anschlag für Verriegelung (A)	Stck		130,00 €	154,70 €
A869003	Verstellbare ZWISCHENSTANGE mit 1 Schelle 2" x 1 1/2" für unten und 1 Schelle 2" x 1 1/2" x 3/4" mit Unterstützung der Betätigungsstange oben (B)	Stck		43,00 €	51,17 €
A869004	Verstellbare ZWISCHENSTANGE mit 2 Schellen 2" x 1 1/2" für oben und unten (C)	Stck		40,00 €	47,60 €
A869005	ENDSTANGE mit 1 Schelle 2" x 1 1/2" x 3/4" und Stützung des Hebels für oben und 1 Schelle 2" x 1 1/2" für unten (D)	Stck		43,00 €	51,17 €
RAHMENROHRE für Modul "FIABILIS"					
061461	RAHMENROHR 2" (2 Stck) und Fangrohr 3/4" (ohne Befestigungsmaterial und ohne Rohrverbinder)	lfm	12,00 kg	33,50 €	39,87 €
081040	ROHRVERBINDER 2" (innen)	Stck	0,25 kg	8,00 €	9,52 €
900571	ROHRVERBINDER 3/4" (außen) für Modul	Stck	0,24 kg	8,60 €	10,24 €
069351	BEFESTIGUNG (Feldmitte) zum Aufdübeln 25 x 16 cm	Stck	2,44 kg	25,00 €	29,75 €
	Standbreite ab 0,50 m mit 1 Zwischenstange (Füllrohr) Standbreite ab 0,70 m mit 2 Zwischenstangen (Füllrohr)				

Frachtkosten nach Absprache

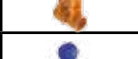
RS 20

ZUBEHÖR für Selbstfangfressgitter

Art.Nr.	Artikel			Gewicht	Preis zzgl. MwSt.	Preis inkl. MwSt.
A868520	VERBINDUNGSROHR 60 cm lang			0,50 kg	15,00 €	17,85 €
A861922	EINSTECKTEIL mit Winkel, verlängert		Stck	3,80 kg	36,00 €	42,84 €
A861925	EINSTECKTEIL flach, verlängert		Stck	3,80 kg	36,00 €	42,84 €
A861926	FÜLLROHR Ø 49 mm mit 2 T-Schellen 1 1/2" x 1 1/2"		Stck	4,00 kg	33,00 €	39,27 €
A867510	T-SHELLEN 2" x 1 1/4", verzahnt		Stck	0,58 kg	18,00 €	21,42 €
A861083	T-SHELLEN 1 1/4" x 1 1/4", verzahnt		Stck	0,50 kg	13,00 €	15,47 €
091301	EINSTECKTEIL flach		Stck	1,50 kg	12,00 €	14,28 €
A861039	EINSTECKTEIL "Standard" mit Winkel		Stck	1,30 kg	12,00 €	14,28 €
A861033	EINSTECKTEIL geschweißt		Stck	1,20 kg	20,00 €	23,80 €
A861032	EINSTECKTEIL "ECOFIX"		Stck	1,90 kg	25,00 €	29,75 €
A861122	SCHRÄGSTELLEISEN		Paar	1,40 kg	23,00 €	27,37 €
069351	BEFESTIGUNG (Feldmitte), zum Aufdübeln 25 x 16 cm		Stck	2,44 kg	25,00 €	29,75 €
A990050	EINSCHUBTEIL für Fressgitter, Personenschlupf ohne Tür		Stck	21,20 kg	277,00 €	329,63 €
A990054	TÜR für Personenschlupf		Stck	7,70 kg	66,00 €	78,54 €
A861036	VERRIEGELUNGSHABEL für Schwedenfressgitter		Stck	0,30 kg	24,00 €	28,56 €
A867509	VERRIEGELUNGSHABEL mit Griff und Verschlussicherung für Selbstfangfressgitter		Stck	0,36 kg	24,00 €	28,56 €
A860016	RASTE für das neue P.V.B. Fressgitter Robust mit Feder		Stck	0,17 kg	15,00 €	17,85 €
A868612	VERRIEGELUNGSBOLZEN Fiabilis (Zapfen)		Stck	0,28 kg	15,00 €	17,85 €
A860109	GUMMIPUFFER zur Lärmdämpfung, einschiebbar		Stck	0,06 kg	15,00 €	17,85 €

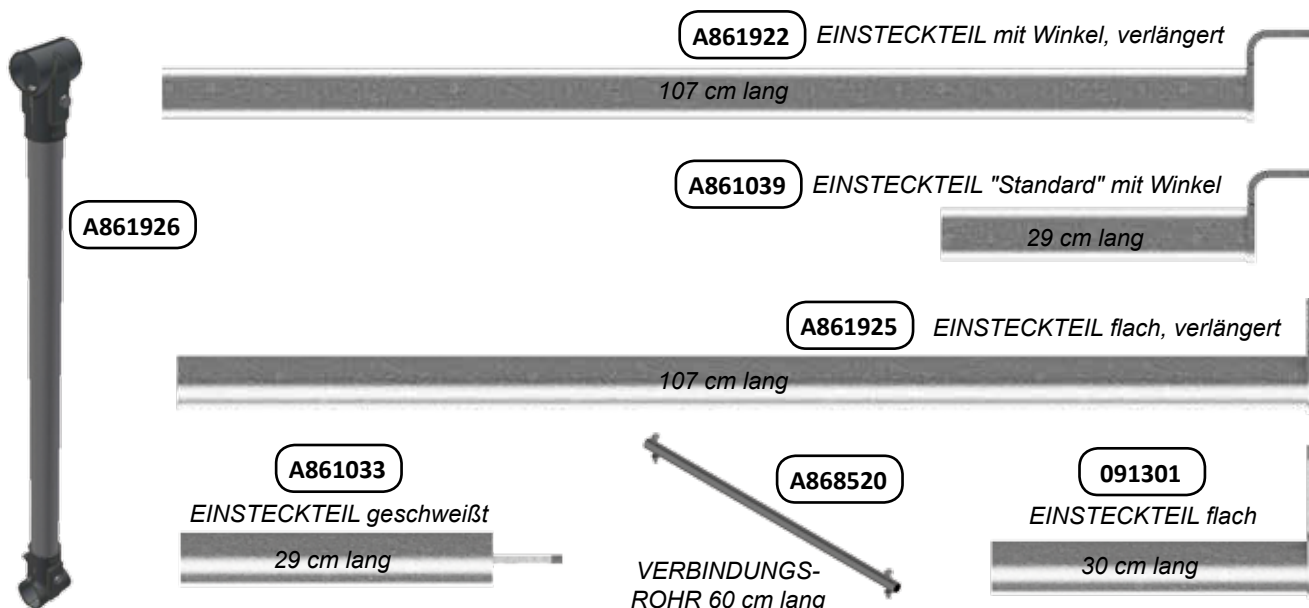

Frachtkosten nach Absprache

RS 20

SCHWEDENFRESSGITTER "PVB" für Milchkühe

P.V.B. Schwedenfressgitter für Milchkühe mit Verriegelung unten, geeignet für behornte Milchrasen

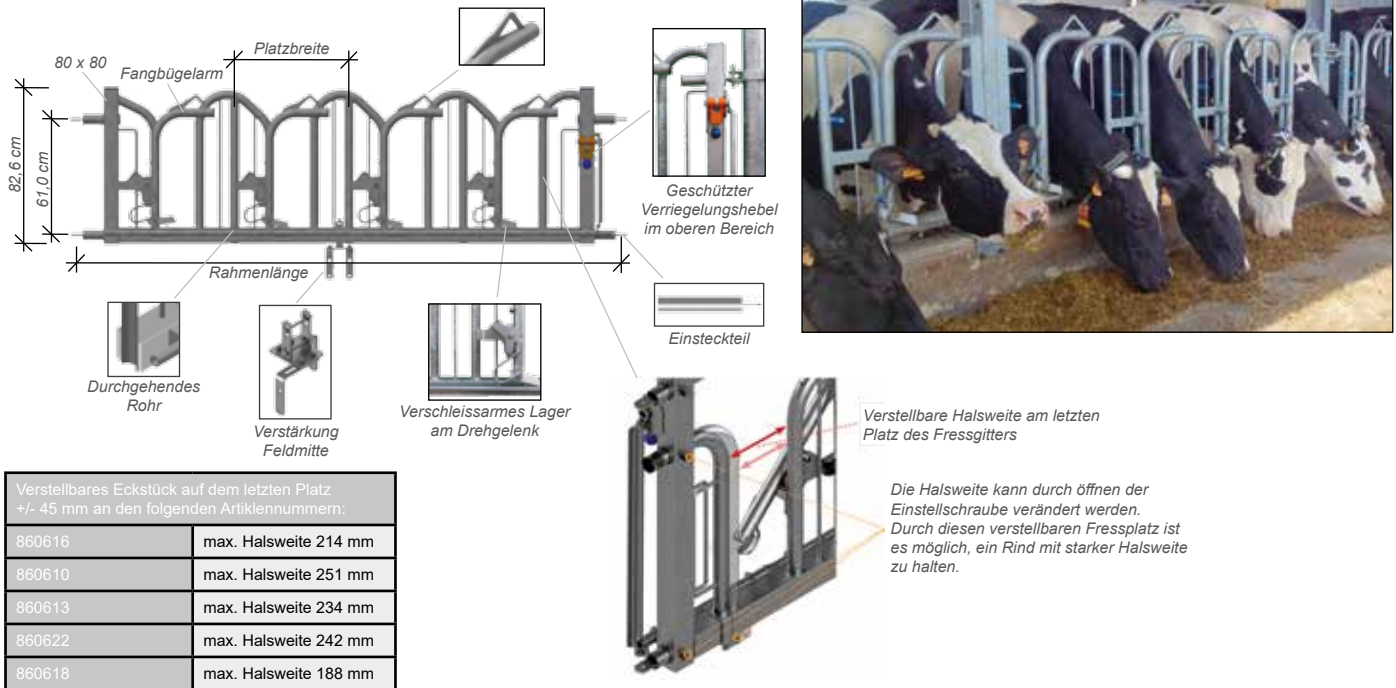

Art.-Nr	Artikel	Gewicht		Preis zzgl. MwSt.	Preis inkl. MwSt.
A860622	SCHWEDENFRESSGITTER PVB Milchkuh , 1 Platz / 1,00 m Rahmenlänge 0,80 m - 0,885 m	34,00 kg	Stck	357,00 €	424,83 €
A860618	SCHWEDENFRESSGITTER PVB Milchkühe , 4 Plätze / 3,00 m Rahmenlänge 2,683 m - 2,896 m	91,50 kg	Stck	744,00 €	885,36 €
A860616	SCHWEDENFRESSGITTER PVB Milchkühe , 5 Plätze / 4,00 m Rahmenlänge 3,673 m - 3,896 m	114,00 kg	Stck	863,00 €	1.026,97 €
A860610	SCHWEDENFRESSGITTER PVB Milchkühe , 7 Plätze / 5,00 m Rahmenlänge 4,68 m - 4,896 m	150,00 kg	Stck	1.001,00 €	1.191,19 €
A860613	SCHWEDENFRESSGITTER PVB Milchkühe , 8 Plätze / 6,00 m Rahmenlänge 5,708 m - 5,896 m	172,00 kg	Stck	1.136,00 €	1.351,84 €
A860583	VERSTÄRKUNG der Feldmitte PVB , 10 - 15 cm für PVB Vierkantrrohr 80/80	3,265 kg	Stck	47,00 €	55,93 €
A860459	VERSTÄRKUNG der Feldmitte PVB , 16 - 25 cm für PVB Vierkantrrohr 80/80	3,47 kg	Stck	64,00 €	76,16 €

Dieses Fressgitter gibt es zusätzlich als PVP Robust und PVB Atlas

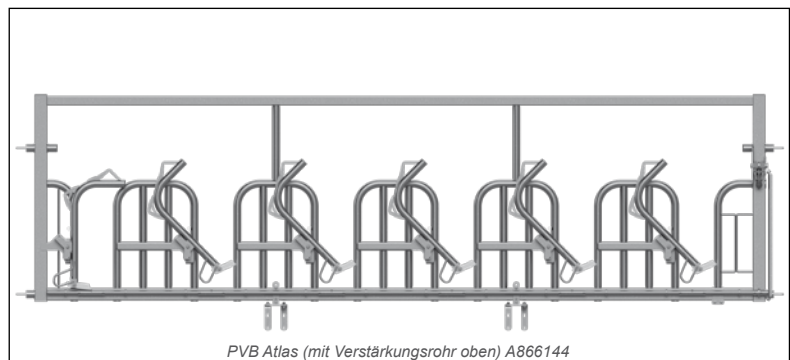
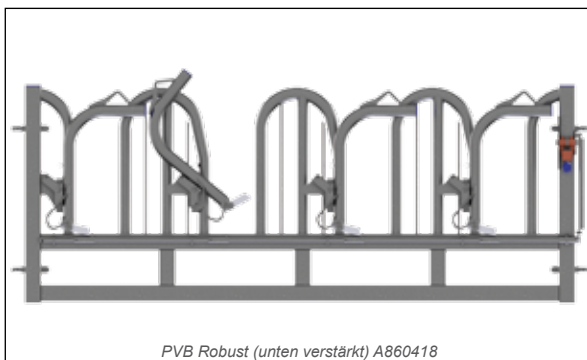

Frachtkosten nach Absprache

RS 20

FRESSSTANDBÜGEL "individuelle Lösung möglich"

- Lenkt die Kuh, verletzt Sie aber nicht!
- Für ungestörte Futteraufnahme
- Sauberhalten des erhöhten Fressplatzes

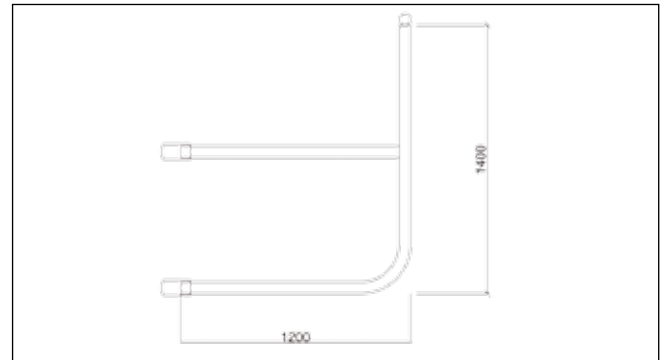

Art.-Nr	Artikel		Preis zzgl. MwSt.	Preis inkl. MwSt.
200351	FRESSSTANDBÜGEL 2" inkl. 3 T-Stahlschellen zur Montage an Pfosten	Stck	125,00 €	148,75 €

NACKENRIEGEL 1-rohrig an Futtertisch

In 2" (DN 60,3 mm) oder 2½" (DN 76,1 mm) und mit verschiedenen Befestigungen und Aufnahmen an Pfosten oder Säulen lieferbar.

Gerne erstellen wir Ihnen ein Angebot passend für Ihre Einbausituation!



NACKENRIEGEL 2-rohrig für Jungvieh und Kälber

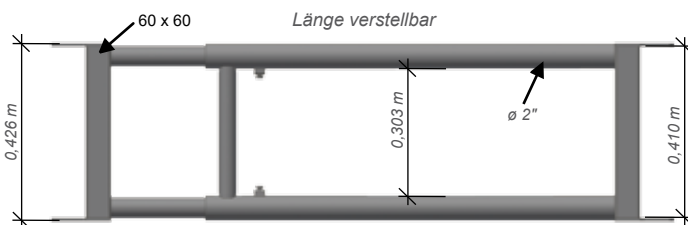

Art.-Nr	Artikel	Gewicht		Preis zzgl. MwSt.	Preis inkl. MwSt.
A860707	TELESKOPABTRENNUNG 2", LV2, 1,00 - 2,00 m	20,00 kg	Stck	192,00 €	228,48 €
A860708	TELESKOPABTRENNUNG 2", LV2, 2,00 - 3,00 m	27,50 kg	Stck	202,00 €	240,38 €
A860709	TELESKOPABTRENNUNG 2", LV2, 3,00 - 4,00 m	35,50 kg	Stck	248,00 €	295,12 €
A860710	TELESKOPABTRENNUNG 2", LV2, 4,00 - 5,00 m	44,50 kg	Stck	303,00 €	360,57 €
A860711	TELESKOPABTRENNUNG 2", LV2, 5,00 - 6,00 m	53,00 kg	Stck	339,00 €	403,41 €
A861122	SCHRÄGSTELLEISEN	1,40 kg	Paar	23,00 €	27,37 €

Frachtkosten nach Absprache

RS 20

DIAGONALFRESSGITTER "MBO"

Diagonalfressgitter 2"

- Rahmenrohr 2"
- Halsbreite 40 cm
- Mit Anti-Schlupf
- Höhe 94,5 m

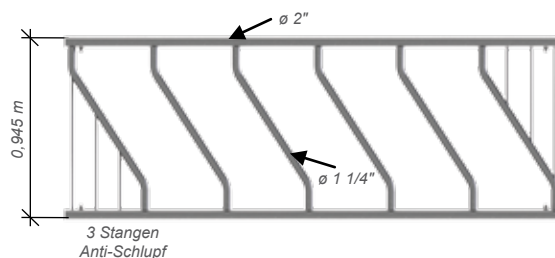

Art.-Nr	Artikel	Gewicht		Preis zzgl. MwSt.	Preis inkl. MwSt.
A860511	DIAGONALFRESSGITTER MBO 5 Plätze / 3,00 m	42,00 kg	Stck	264,00 €	314,16 €
A860503	DIAGONALFRESSGITTER MBO 8 Plätze / 4,00 m	57,00 kg	Stck	358,00 €	426,02 €
A860501	DIAGONALFRESSGITTER MBO 10 Plätze / 5,00 m	70,00 kg	Stck	410,00 €	487,90 €
A860502	DIAGONALFRESSGITTER MBO 12 Plätze / 6,00 m	83,00 kg	Stck	486,00 €	578,34 €
EINZELTEILE modulares Schrägfressgitter					
A869025	STREBE für Diagonalfressgitter Modul	3,50 kg	Stck	34,00 €	40,46 €
A869026	ANFANGS- und ENDSTREBE für Diagonalfressgitter Modul	7,00 kg	Stck	65,00 €	77,35 €
917170	ROHR 2"	4,75 kg	lfm	9,00 €	10,71 €
A861039	EINSCHUB mit Winkel	1,30 kg	Stck	12,00 €	14,28 €

PALISADENFRESSGITTER "MSA"

Fressgitter "MSA" Schwedengitter ohne Selbstfang

- Halsbreite nicht verstellbar
- Stabile Ausführung mit Oberrohr
- Anti-Kälberschlupf

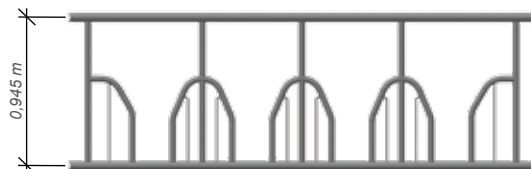

Art.-Nr	Artikel	Gewicht		Preis zzgl. MwSt.	Preis inkl. MwSt.
A860517	PALISADENFRESSGITTER "MSA" 8 Plätze / 6,00 m lang	100,50 kg	Stck	709,00 €	843,71 €
A860516	PALISADENFRESSGITTER "MSA" 7 Plätze / 5,00 m lang	82,50 kg	Stck	624,00 €	742,56 €
A860515	PALISADENFRESSGITTER "MSA" 5 Plätze / 4,00 m lang	65,50 kg	Stck	530,00 €	630,70 €

BULLENFRESSGITTER

Halsweite von 25,3 - 35,3 cm einstellbar.

Eigenschaften

- Halsweite in 3 Positionen verstellbar
- Modell hergestellt aus Rohr Ø 60 und Ø 49 mm
- Beidseitiges Öffnen des Fressgitters möglich

Art.-Nr	Artikel	Gewicht		Preis zzgl. MwSt.	Preis inkl. MwSt.
A860310	BULLENFRESSGITTER 1 Platz / 1,30 m breit, verstärkt	31,25 kg	Stck	338,00 €	402,22 €



Frachtkosten nach Absprache

RS 20

FUTTERBARREN für Bullen 2-rohrig

FUTTERBARREN M.2.B.H.

- Futterbarren für Bullen am Futtertisch mit 2 Rohren
- In 5 Längen lieferbar, kann bei der Montage gekürzt werden
- Verstellbares Endstück für jede Länge
- Versetzte Halterung zur Höhenverstellung durch Wenden (16 cm)
- Beidseitiges Öffnen
- Hergestellt aus Rohren mit Durchmesser 89 mm verstärkt



Art.-Nr	Artikel	Gewicht		Preis zzgl. MwSt.	Preis inkl. MwSt.
A860564	FUTTERBARREN M.2.B.H. ø 89 für Bullen - 2,00 m / 2-rohrig	49,90 kg	Stck	248,00 €	295,12 €
A860319	FUTTERBARREN M.2.B.H. ø 89 für Bullen - 3,00 m / 2-rohrig	64,10 kg	Stck	267,00 €	317,73 €
A860320	FUTTERBARREN M.2.B.H. ø 89 für Bullen - 4,00 m / 2-rohrig	78,50 kg	Stck	302,00 €	359,38 €
A860321	FUTTERBARREN M.2.B.H. ø 89 für Bullen - 5,00 m / 2-rohrig	95,00 kg	Stck	378,00 €	449,82 €
A860322	FUTTERBARREN M.2.B.H. ø 89 für Bullen - 6,00 m / 2-rohrig	109,50 kg	Stck	449,00 €	534,31 €
A861122	SCHRÄGSTELLEISEN	1,40 kg	Paar	23,00 €	27,37 €

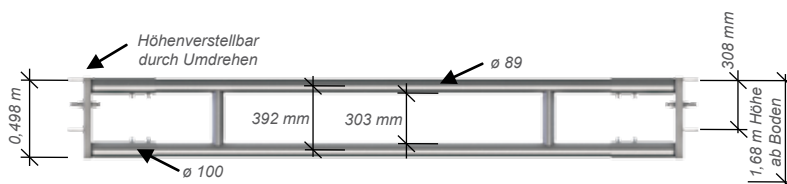

FUTTERBARREN für Bullen 3-rohrig

FUTTERBARREN M.3.B.H.

- Futterbarren für Bullen am Futtertisch mit 3 Rohren
- Aus Rohren mit Durchmesser 89 mm, verstärkt
- Gleicher Abstand wie beim Selbstfangfressgitter
- Auf 4 Positionen verstellbare Stange Ø 60
- Beidseitiges Öffnen möglich
- Endstück längsverstellbar zur Längenanpassung



Art.-Nr	Artikel	Gewicht		Preis zzgl. MwSt.	Preis inkl. MwSt.
A860323	FUTTERBARREN M.3.B.H. ø 89 für Bullen - 2,00 m / 3-rohrig	60,50 kg	Stck	358,00 €	426,02 €
A860324	FUTTERBARREN M.3.B.H. ø 89 für Bullen - 3,00 m / 3-rohrig	79,00 kg	Stck	387,00 €	460,53 €
A860325	FUTTERBARREN M.3.B.H. ø 89 für Bullen - 4,00 m / 3-rohrig	107,00 kg	Stck	439,00 €	522,41 €
A860326	FUTTERBARREN M.3.B.H. ø 89 für Bullen - 5,00 m / 3-rohrig	126,00 kg	Stck	541,00 €	643,79 €
A860327	FUTTERBARREN M.3.B.H. ø 89 für Bullen - 6,00 m / 3-rohrig	145,00 kg	Stck	627,00 €	746,13 €
A860494	PERSONENSCHLUPF mit Tür für M.3.B.H.	43,18 kg	Stck	442,00 €	525,98 €

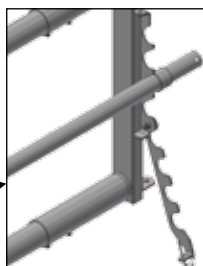
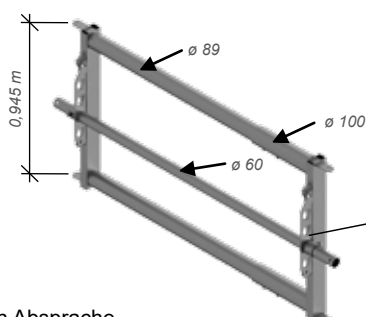

A860494

Frachtkosten nach Absprache

RS 20

KRIPPENSCHALEN aus Kunststoff-Beton

Art.-Nr	Artikel	Maße (Länge x Breite x Höhe)		Preis zzgl. MwSt.	Preis inkl. MwSt.
009655	KRIPPENSCHALE E 60	100 x 60 x 15,5 cm	Stck	Preis auf Anfrage.	
002326	KRIPPENSCHALE E 70	100 x 70 x 15,5 cm	Stck		
009693	KRIPPENSCHALE EH 70	100 x 70 x 25,5 cm	Stck		
009657	KRIPPENSCHALE EH 80	100 x 80 x 25,5 cm	Stck		
018268	KRIPPENSCHALE EH 100	100 x 100 x 25,5 cm	Stck		

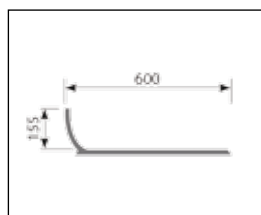

E 60

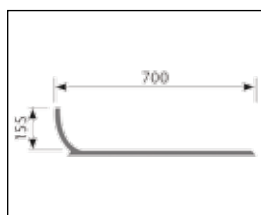

EH 70

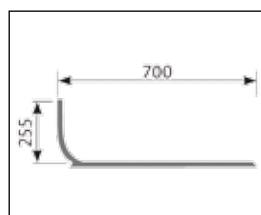

EH 70

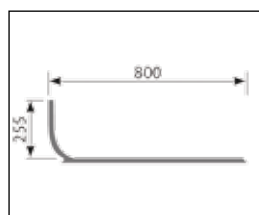

EH 80

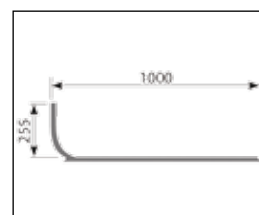

EH 100

KRIPPEN aus Kunststoff

Art.-Nr	Artikel	Gewicht		Preis zzgl. MwSt.	Preis inkl. MwSt.
351203	KRIPPE aus Kunststoff 3,00 m lang (2 Querstangen) 619 l	66,00 kg	Stck	861,34 €	1.025,00 €
351204	KRIPPE aus Kunststoff 4,00 m lang (3 Querstangen) 844 l	89,00 kg	Stck	1.281,51 €	1.525,00 €
351205	KRIPPE aus Kunststoff 5,00 m lang (4 Querstangen) 1.070 l	111,00 kg	Stck	1.701,68 €	2.025,00 €
351206	KRIPPE aus Kunststoff 6,00 m lang (4 Querstangen) 1.294 l	134,00 kg	Stck	1.840,34 €	2.190,00 €

Für die Krippen aus Kunststoff fallen extra Frachtkosten an.



RS 15

KRIPPEN, verzinkt

Art.-Nr	Artikel	Gewicht		Preis zzgl. MwSt.	Preis inkl. MwSt.
303610	KRIPPENSTÄNDER für Holzbohlen, höhenverstellbar	13,50 kg	Stck	89,08 €	106,00 €
303612	FUTTERKRIPPE, schräg, Länge 2,00 m, 448 l	84,00 kg	Stck	559,66 €	666,00 €
303613	FUTTERKRIPPE, schräg, Länge 2,50 m, 561 l	95,00 kg	Stck	614,29 €	731,00 €
303614	FUTTERKRIPPE, schräg, Länge 4,00 m, 896 l	145,00 kg	Stck	928,57 €	1.105,00 €
303615	FUTTERKRIPPE, schräg, Länge 4,50 m, 1.008 l	156,00 kg	Stck	987,39 €	1.175,00 €
303616	FUTTERKRIPPE, schräg, Länge 5,00 m, 1.120 l	167,00 kg	Stck	1.046,22 €	1.245,00 €
303617	FUTTERKRIPPE, schräg, Länge 6,00 m, 1.344 l	207,00 kg	Stck	1.298,32 €	1.545,00 €

RS 20

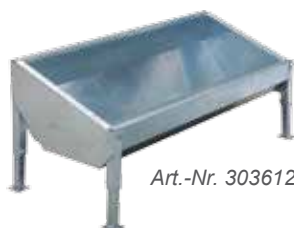

Art.-Nr. 303612



Art.-Nr. 303610

Frachtkosten nach Absprache

AUTOMATISCHES Fütterungssystem

feedstar - Das modulare System

Die wirtschaftliche und robuste Lösung für die tiergerechte Fütterung mit Restfutteraustrag

- Vergrößerte Stallfläche bei Umbau
- Anchieben des Futters entfällt
- Einsparung von umbautem Raum bei Neubau
- Höhere Futteraufnahme führt zu verbesserter Milchleistung



Die Tiere fressen direkt vom Futterband

Leistungsstarke Einzugswinde

- Seit über 40 Jahren 1.000-fach bewährt
- Extrem robuste und langlebige Technik
- Anlagen mit bis zu 70 m Länge, überall einzubauen, einfachste Montage
- Bei Neubauten sparen Sie teuren umbauten Raum
- Verkürzt die tägliche Stallarbeit um ca. 20%, kein Gabeln und Kehren mehr
- Stallumbau kein Problem – auch bei engsten Platzverhältnissen



Frachtkosten nach Absprache

RS 20

BEHANDLUNGSSTAND A 5000

Behandlungsstand A 5000

- Stabiler Stahlrohrrahmen 50 x 50 mm, rutschfester Stahlblechboden
- Verstellbarer Halsfangrahmen mit Sicherheitsfangkorb
- Automatisch nachrutschende Rückwärtssperre
- Seitliche Dreipunkt-Anhängung für Ackerschleife
- Vorbereitet zur Nachrüstung mit Klauenpflege
- Innenmaße: Länge 2,20 m, Breite 0,82 m, Höhe 1,65 m
- Außenmaße: Länge 2,95 m (offene Türen 3,35 m), Breite 1,25 m, Höhe 1,90 m
- Version V: Rahmen, Boden und Türen feuerverzinkt



Art.-Nr	Artikel	Gewicht		Preis zzgl. MwSt.	Preis inkl. MwSt.
302402	BEHANDLUNGSSTAND A5000 (4 Seitentüren, Fangkorb, Dreipunktanhängung)	544,00 kg	Stck	4.545,38 €	5.409,00 €
300011	VORDERFUSSWINDE mit 2 Adaptern	12,00 kg	Stck	755,00 €	898,45 €
302361	KLAUENPFLEGESET für A5000 (Bauchgurt, Vorder- und Hinterfußwinde mit Gurten)	47,00 kg	Stck	1.613,45 €	1.920,00 €

BEHANDLUNGSSTAND A8000

Behandlungsstand A 8000

- Stabiler Stahlrohrrahmen 50 x 50 mm, teilweise doppelt
- Rutschfester Boden aus Streckmetall
- Stufenlose Halsfangvorrichtung A3500 (12 – 85 cm) mit automatischer Bremse
- Inklusive Kopf-Fixierkette
- Automatisch nachrutschende Rückwärtssperre mit Notentriegelung
- Doppelseitige, parallele Seitenverengung (85 – 40 cm) über hydraulischen Handpumpenbetrieb
- Beidseitig je 3 Seitentüren
- Leichtgängige, selbstarretierende Heckschiebetüre
- Integrierte Rechteckrohre zur Aufnahme einer Paletten-gabel für Radlader, Traktor oder Stapler
- Integrierte Montageplatten für Wiegebalken MP1010
- Innenmaße: Länge 2,75 m, Breite 0,85 m, Höhe 1,85 m
- Außenmaße: Länge 3,10 m, Breite 1,45 m, Höhe 2,20 m



Art.-Nr	Artikel	Gewicht		Preis zzgl. MwSt.	Preis inkl. MwSt.
302800	BEHANDLUNGSSTAND A8000	810,00 kg	Stck	8.654,62 €	10.299,00 €
302810	BEHANDLUNGSSTAND A8000 Kaiserschnitt	816,00 kg	Stck	9.340,34 €	11.115,00 €
302360	KLAUENPFLEGESET für A8000 (Bauchgurt, Vorder- und Hinterfußwinde mit Gurten)	46,00 kg	Stck	1.525,21 €	1.815,00 €

PFOSTEN mit Winkelfußplatte

- Geeignet für schmale und vorhandene Krippenmauern
- Hohe Stabilität durch Winkelfußplatte
- Montage auf Krippenmauer, für barrierefreies abschieben von Mist und Futter auf beiden Seiten
- Pfosten rechts, mittig und linksbündig auf Winkelfußplatte aufgeschweißt erhältlich.
- Pfosten können nach Kundenwunsch auf Maß gefertigt werden.
- Länge: 150 cm

Art.-Nr	Artikel	Gewicht		Preis zzgl. MwSt.	Preis inkl. MwSt.
091905	ROHRPFOSTEN DN 102 x 1,50 m, mit Winkelfußplatte 10 mm stark, Pfosten linksbündig angeordnet	19,00 kg	Stck	135,00 €	160,65 €
091906	ROHRPFOSTEN DN 102 x 1,50 m, mit Winkelfußplatte 10 mm stark, Pfosten rechtsbündig angeordnet	19,00 kg	Stck	135,00 €	160,65 €
091907	ROHRPFOSTEN DN 102 x 1,50 m, mit Winkelfußplatte 10 mm stark, Pfosten mittig angeordnet	19,00 kg	Stck	135,00 €	160,65 €
A867004	TÜRKLOBEN DN 102, D1, rund zum Anschrauben	1,70 kg	Stck	18,00 €	21,42 €
A867010	TÜRKLOBEN DN 102, D2, rund zum Anschrauben	2,10 kg	Stck	22,00 €	26,18 €
A867005	TÜRKLOBEN DN 102, D2L, rund zum Anschrauben	2,14 kg	Stck	22,00 €	26,18 €
130199	BODENBEFESTIGUNGSSATZ (4 Schraubanker 10 x 80)		Satz	6,50 €	7,34 €

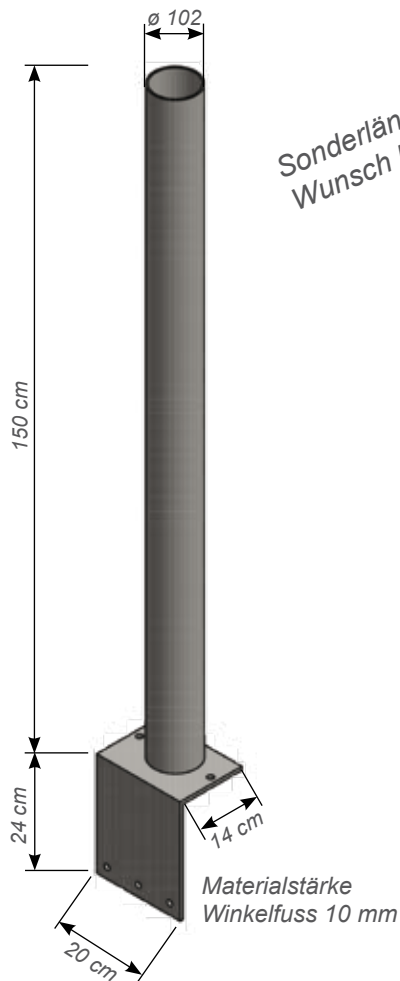

Sonderlängen auf Wunsch lieferbar!

Futterseite



Tierseite



A867004



A867010



A867005

PFOSTEN Ø 76 mm



A863027

Pfosten
Ø 76 mm x 3,6 mm
1,70 m lang

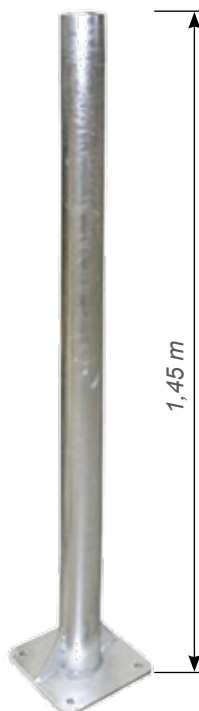

A860065

Pfosten
Ø 76 mm x 3,6 mm
1,45 m lang



Art.Nr.	Artikel			Gewicht	Preis zzgl. MwSt.	Preis inkl. MwSt.
A863027	PFOSTEN , Ø 76 mm x 3,6 mm, nackt 1,70 m lang, verzinkt, zum Einbetonieren		Stck	8,89 kg	69,00 €	82,11 €
A860065	PFOSTEN , Ø 76 mm x 3,6 mm, nackt 1,45 m lang, verzinkt, mit Bodenplatte 200 x 200 mm		Stck	10,28 kg	104,00 €	123,76 €
091820	EDELSTAHLPFOSTEN , Ø 76 mm, nackt 1,50 m lang, zum Aufdübeln		Stck	10,67 kg	90,00 €	107,10 €
303476	EDELSTAHLPFOSTEN , Ø 76 mm, nackt 1,95 m lang, zum Einbetonieren		Stck	13,80 kg	120,17 €	143,00 €
303251	EDELSTAHLPFOSTEN , Ø 76 mm, nackt 1,35 m lang, mit Bodenplatte 200 x 200 x 8 mm		Stck	12,40 €	161,34 €	192,00 €
303250	EDELSTAHLPFOSTEN , Ø 76 mm, nackt 1,65 m lang, mit Bodenplatte 200 x 200 x 8 mm		Stck	14,40 €	178,99 €	213,00 €
903940	KUNSTSTOFFSTOPFEN , Ø 76 mm		Stck		3,10 €	3,69 €



A867614

Türkloben
Ø 76 mm, rund
D1



A867615

Türkloben
Ø 76 mm, rund
D2



A867617

Türkloben
Ø 76 mm, rund
D2L



A867618

Türkloben
Ø 76 mm, rund
D3













A867619

Türkloben
Ø 76 mm, rund
D4

Frachtkosten nach Absprache

PFOSTEN ø 76 mm

Dieses Zubehör ist für Pfosten mit einem Durchmesser von 76 mm. Es gibt einen Bodenbefestigungssatz zur sicheren Montage der Pfosten im Boden, Türkloben zur Befestigung von Türen oder Tore, Bodenhülsen zum Einsetzen der Pfosten in den Betonboden sowie passende Abdeckungen für die Bodenhülsen, die diese vor Schmutz schützen.

Art.Nr.	Artikel			Gewicht	Preis zzgl. MwSt.	Preis inkl. MwSt.
130200	BODENBEFESTIGUNGSSATZ (4 Schwerlastanker M12 x 120)		Satz	0,50 kg	6,80 €	8,09 €
091480	KLEMMSATZ Edelstahl , gerade, (2 Stück) mit Gewindestange M14 / 25 cm lang, U-Scheibe und Mutter		Stck	2,07 kg	37,00 €	44,03 €
091481	KLEMMSATZ Edelstahl , gewinkelt, (2 Stück) mit Gewindestange M14 / 25 cm lang, U-Scheibe und Mutter		Stck	2,07 kg	37,00 €	44,03 €
A867614	TÜRKLOBEN ø 76 mm , zum Anschrauben, D1, rund		Stck	1,30 kg	19,00 €	22,61 €
A687615	TÜRKLOBEN ø 76 mm , zum Anschrauben, D2, rund		Stck	1,73 kg	23,00 €	27,37 €
A867617	TÜRKLOBEN ø 76 mm , zum Anschrauben, D2L, rund		Stck	1,75 kg	23,00 €	27,37 €
A867618	TÜRKLOBEN ø 76 mm , zum Anschrauben, D3, rund		Stck	2,29 kg	30,00 €	35,70 €
A867619	TÜRKLOBEN ø 76 mm , zum Anschrauben, D4, rund		Stck	2,92 kg	38,00 €	45,22 €
A867624	TÜRKLOBEN ø 76 mm , zum Anschrauben, mit Riegel- halter, einseitig		Stck	1,15 kg	21,00 €	24,99 €
A867622	BODENHÜLSE ø 89 mm - 30 cm		Stck	1,95 kg	30,00 €	35,70 €
A867623	ABDECKUNG für Bodenhülse ø 80 mm		Stck	0,49 kg	19,00 €	22,61 €
A860597	TÜRKLOBEN ø 76 mm mit Quicklock Torverschluss, einseitig		Stck	2,53 kg	32,00 €	38,08 €
A860598	TÜRKLOBEN ø 76 mm mit Quicklock Torverschluss, beidseitig		Stck	4,17 kg	60,00 €	71,40 €

A867624

TÜRKLOBEN ø 76 mm,
zum Anschrauben, mit
Riegelhalter, einseitig



A860597

TÜRKLOBEN ø 76 mm mit
Quicklock Torverschluss,
einseitig

A860598



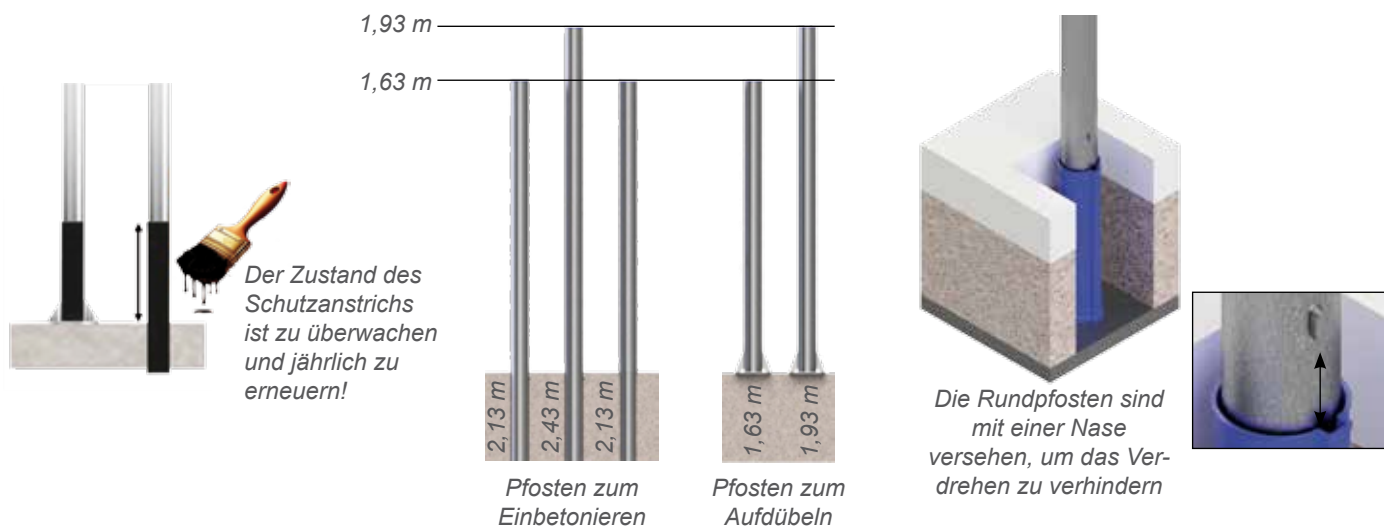

TÜRKLOBEN ø 76 mm mit
Quicklock Torverschluss,
beidseitig

PFOSTEN ø 102 mm



Schematische Darstellung der geschweißten Pfoften mit Bodenplatte



Art.Nr.	Artikel			Gewicht	Preis zzgl. MwSt.	Preis inkl. MwSt.
PFOSTEN ø 102, 4 mm Wandstärke zum Einbetonieren						
A867000	PFOSTEN, ø 102 mm x 4,0 mm, mit Verdrehschutz, 2,13 m lang, verzinkt, zum Einbetonieren		Stck	19,00 kg	91,00 €	108,29 €
A867001	PFOSTEN, ø 102 mm x 4,0 mm, mit Verdrehschutz, 2,43 m lang, verzinkt, zum Einbetonieren		Stck	20,00 kg	112,00 €	133,28 €
A867018	REPARATURPFOSTEN, ø 102 mm, mit Reduzierung 2,13 m lang		Stck	20,00 kg	131,00 €	155,89 €
PFOSTEN ø 102, 4 mm Wandstärke mit Bodenplatte						
A860069	PFOSTEN, ø 102 mm x 4,0 mm, mit Bodenplatte, 1,63 m lang, verzinkt, zum Aufdübeln		Stck	15,00 kg	131,00 €	155,89 €
A860070	PFOSTEN, ø 102 mm x 4,0 mm, mit Bodenplatte, 1,93 m lang, verzinkt, zum Aufdübeln		Stck	20,00 kg	154,00 €	183,26 €
EDELSTAHLPFOSTEN ø 102, 4 mm Wandstärke zum Einbetonieren						
303227	EDELSTAHLPFOSTEN ø 102 mm x 4,0 mm, 1,95 m lang, zum Einbetonieren		Stck	18,20 kg	161,34 €	192,00 €
303281	EDELSTAHLPFOSTEN ø 102 mm x 4,0 mm, 2,13 m lang, zum Einbetonieren		Stck	20,00 kg	196,64 €	234,00 €
303223	EDELSTAHLPFOSTEN ø 102 mm x 4,0 mm, 2,25 m lang, zum Einbetonieren		Stck	21,00 kg	215,13 €	256,00 €
303282	EDELSTAHLPFOSTEN ø 102 mm x 4,0 mm, 2,43 m lang, zum Einbetonieren		Stck	23,00 kg	275,63 €	328,00 €
EDELSTAHLPFOSTEN ø 102, 4 mm Wandstärke mit Bodenplatte						
303260	EDELSTAHLPFOSTEN ø 102 mm x 4,0 mm, 1,65 m lang, mit Bodenplatte 200 x 200 x 8 mm, zum Aufdübeln		Stck	19,80 €	232,77 €	277,00 €
303261	EDELSTAHLPFOSTEN ø 102 mm x 4,0 mm, 1,95 m lang, mit Bodenplatte 200 x 200 x 8 mm, zum Aufdübeln		Stck	22,00 kg	251,26 €	299,00 €
903961	KUNSTSTOFFSTOPFEN ø 102 mm		Stck		2,50 €	2,98 €

Frachtkosten nach Absprache

SONDERHALTER



A860045

Riegelhalter
aufschraubbar

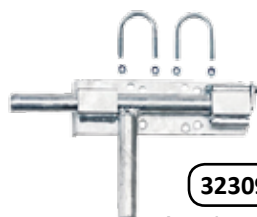

323090

Anschraubbarer
Riegel









091475

Fallriegel-
verschluss

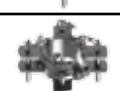

Art.Nr.	Artikel			Gewicht	Preis zzgl. MwSt.	Preis inkl. MwSt.
A860045	RIEGELHALTER mit Winkel		Stck	0,60 kg	13,00 €	15,47 €
323090	ANSCHRAUBBARER Riegel für leichte Abtrennungen		Stck	2,50 kg	24,20 €	28,80 €
091475	FALLRIEGELVERSCHLUSS GROSS zum Anschrauben an 2" Abtrennung (Einhandverschluß)		Stck	2,00 kg	31,50 €	37,49 €
091476	FALLRIEGELVERSCHLUSS KLEIN zum Anschrauben an 1 1/4" Abtrennung (Einhandverschluß)		Stck	1,80 kg	30,20 €	35,94 €
339210	BITUMENANSTRICH 10 ltr. Behälter		Stck	10,00 kg	60,88 €	72,45 €
T130010	Alle Bauteile (besonders Pfosten) die mit Mist und Gülle in Berührung kommen, müssen zusätzlich gegen Korrosion geschützt werden					

SCHELLEN für Pfosten

Art.Nr.	Artikel			Gewicht	Preis zzgl. MwSt.	Preis inkl. MwSt.
A867004	TÜRKLOBEN ø 102 zum Anschrauben D1, rund		Stck	1,65 kg	18,00 €	21,42 €
A867010	TÜRKLOBEN ø 102 zum Anschrauben D2, rund		Stck	2,05 kg	22,00 €	26,18 €
A867005	TÜRKLOBEN ø 102 zum Anschrauben D2L, rund		Stck	2,14 kg	22,00 €	26,18 €
A867006	TÜRKLOBEN ø 102 zum Anschrauben D3, rund		Stck	2,53 kg	29,00 €	34,51 €
A867007	TÜRKLOBEN ø 102 zum Anschrauben D4, rund		Stck	3,20 kg	37,00 €	44,03 €
A867002	TÜRKLOBEN ø 102 mit Riegelhalter, einseitig		Stck	1,60 kg	21,00 €	24,99 €
A867003	TÜRKLOBEN ø 102 mit Riegelhalter, beidseitig		Stck	1,81 kg	32,00 €	38,08 €
A860590	TÜRKLOBEN ø 102 mit Quicklock Torverschluss, einseitig		Stck	2,70 kg	38,00 €	45,22 €
A860591	TÜRKLOBEN ø 102 mit Quicklock Torverschluss, beidseitig		Stck	4,40 kg	55,00 €	65,45 €

Frachtkosten nach Absprache

RS 20

ANSCHRAUBTEIL und Zubehör

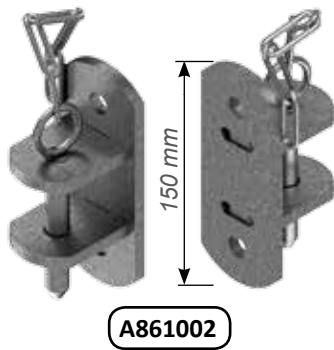

A861002



A861001



A861074



A861280



A861131



A861146



Kette mit Karabiner
861108

A861017 mit Maß = 203 mm

A861227 mit Maß = 153 mm

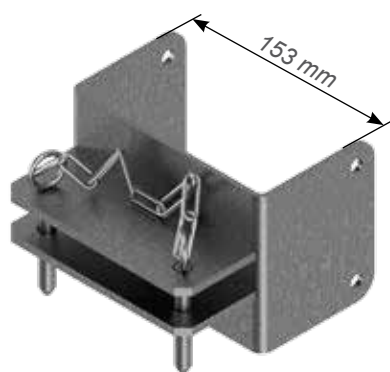

Mauer bis 150 mm bzw. 200 mm

A861015 mit Maß = 203 mm

A861226 mit Maß = 153 mm

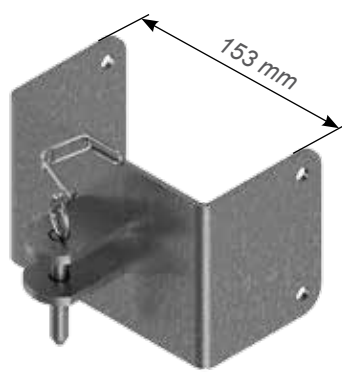

Mauer bis 150 mm bzw. 200 mm



A861037



A867047



A860045



A867015



A860441

Durch einfaches Drücken öffnet sich der Riegel



Geschlossen Position
Geöffnete Position



A860434

ANSCHRAUBTEILE

Anschrubteile an Pfosten oder Wände in verschiedenen Ausführungen zur Befestigung von Abtrennungen und Fressgittern.

Befestigungsmaterial wie Schrauben und Dübel finden Sie auf Seite 108 und 109



Art.-Nr	Artikel	Gewicht		Preis zzgl. MwSt.	Preis inkl. MwSt.
A861002	ANSCHRAUBTEILE, einfach	2,20 kg	Paar	20,00 €	23,80 €
A861001	ANSCHRAUBTEILE, doppelt	5,47 kg	Paar	51,00 €	60,69 €
A861074	ANSCHRAUBTEILE, dreifach	6,52 kg	Paar	77,00 €	91,63 €
A861280	ANSCHRAUBTEILE, Universal	1,62 kg	Paar	13,00 €	15,47 €
A861131	ANSCHRAUBTEILE, Universal, mit Platte	3,23 kg	Paar	26,00 €	30,94 €
A861146	ANSCHRAUBTEILE, Universal, verlängert, mit Platte	3,73 kg	Paar	39,00 €	46,41 €
A861017	ANSCHRAUBTEIL, doppelt in U-Form, 200 mm	7,39 kg	Paar	105,00 €	124,95 €
A861227	ANSCHRAUBTEIL, doppelt in U-Form, 150 mm	7,39 kg	Paar	95,00 €	113,05 €
A861015	ANSCHRAUBTEIL, einfach in U-Form, 200 mm	7,30 kg	Paar	77,00 €	91,63 €
A861226	ANSCHRAUBTEIL, einfach in U-Form, 150 mm	6,68 kg	Paar	87,00 €	103,53 €
A861037	ZUSATZHALTER an Abtrennung "FIXAGRI"	6,17 kg	Stck	129,00 €	153,51 €
A867047	ZUSATZHALTER an Abtrennung mit Grundplatte zur Mehrfachbefestigung	31,00 kg	Stck	74,00 €	88,06 €
A860045	RIEGELHALTER Winkel	0,28 kg	Stck	13,00 €	15,47 €
A867015	RIEGELHALTER zur Wand oder Pfostenmontage	0,88 kg	Stck	22,00 €	26,18 €
A860441	RIEGELHALTER für Schnappverschluss	1,10 kg	Stck	18,00 €	21,42 €
A860434	QUICKLOCK TORVERSCHLUSS zur Wandmontage	2,25 kg	Stck	41,00 €	48,79 €
861108	KETTE mit Bolzen	0,15 kg	Stck	4,20 €	5,00 €
A861008	AUGENSCHRAUBE mit Muttern ø 22 mm	0,74 kg	Stck	20,00 €	23,80 €

SCHNELLVERSCHLUSS

Art.-Nr.	Artikel		Preis zzgl. MwSt.	Preis inkl. MwSt.
304107	SCHNELLVERSCHLUSS TS für leichte Teleskopabtrennungen (inkl. Schellen)	3,70 kg	39,92 €	47,50 €
304108	SCHNELLVERSCHLUSS TS für Teleskopabtrennungen (inkl. Schellen)	3,70 kg	41,00 €	48,79 €
303381	RIEGELHALTER TS / Schelle ø 102 mm	2,30 kg	20,59 €	24,50 €
303399	ANSCHRAUBTEIL WAND für Schnellverschluss TS	1,40 kg	13,36 €	15,90 €



Schnellverschluss
(304108)



Schnellverschluss
(304107)



Riegelhalter TS
(303381)



Anschraubteil für
Schnellverschluss
(303399)

Frachtkosten nach Absprache

RS 20

MONTAGEBEISPIELE / MONTAGEMAUß

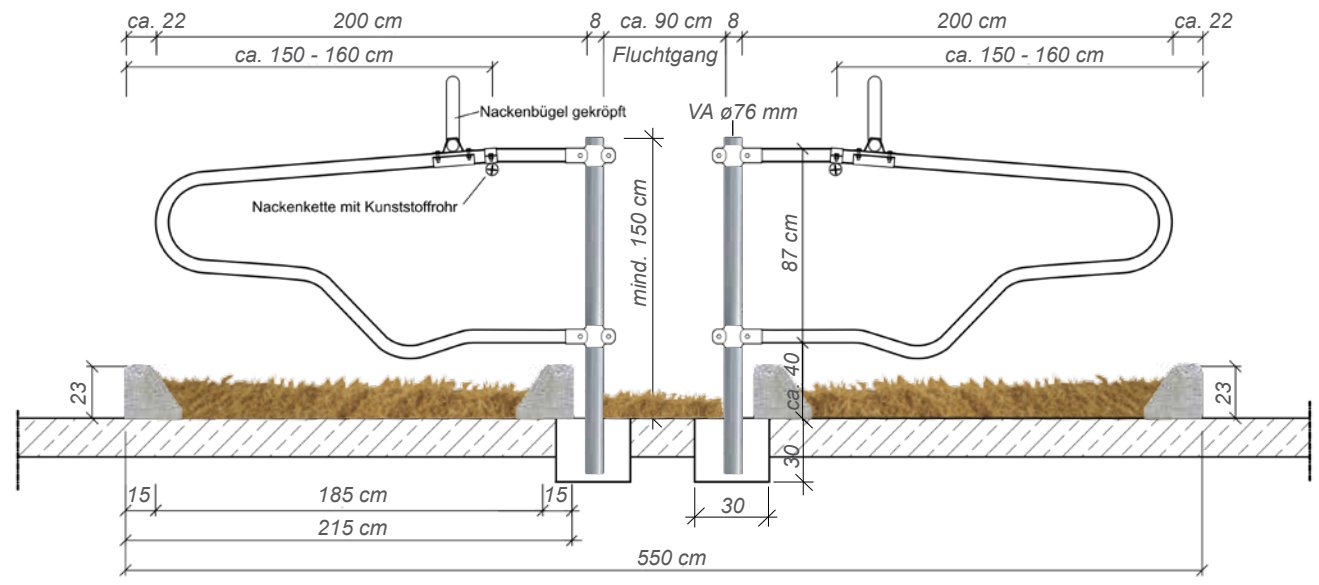

Mutterkuh-Seite

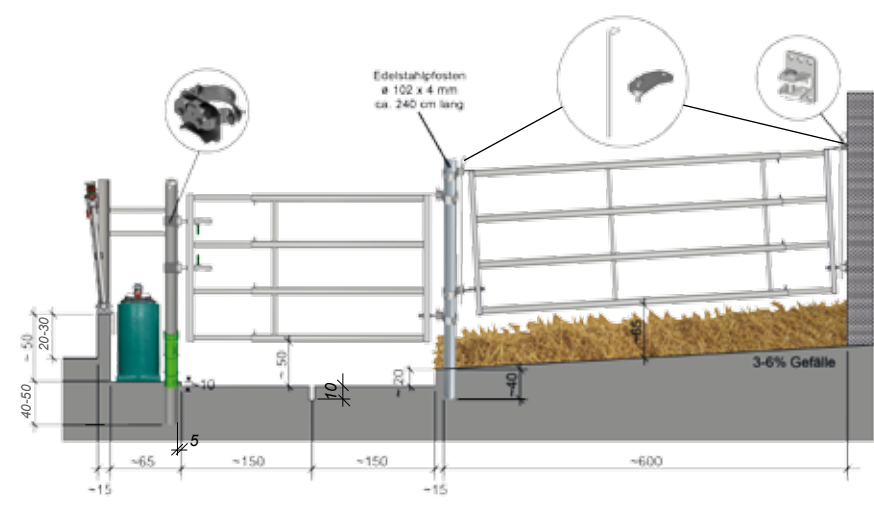
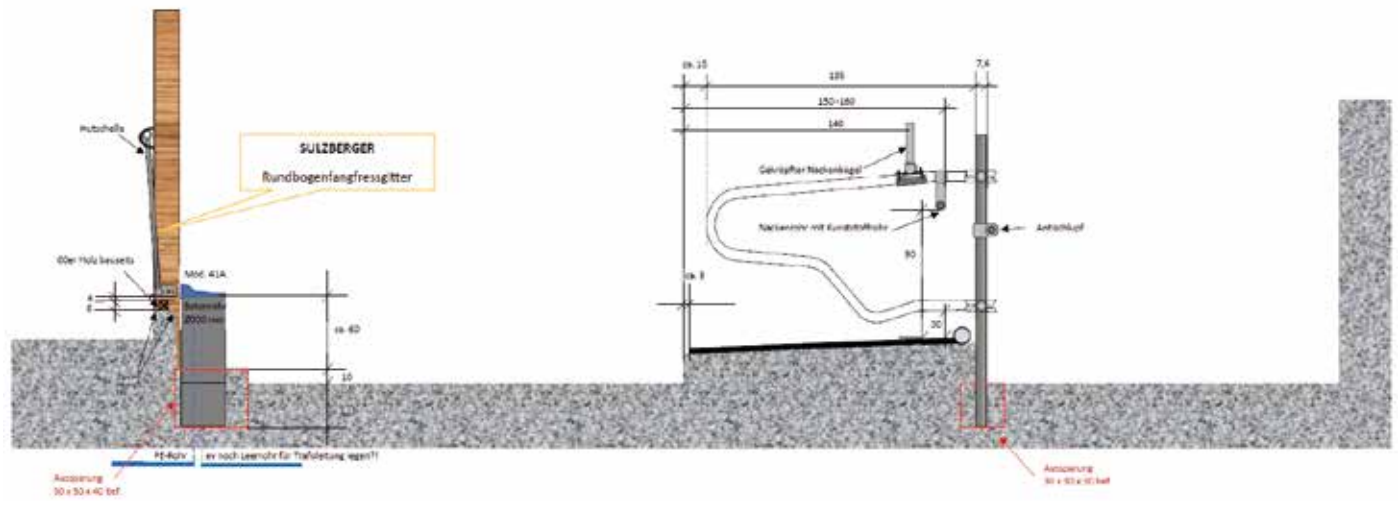

Frachtkosten nach Absprache

RS 20

SCHRANKE für Milchviehställe

- Mechanismus für einfache Handhabung
- Ausgestattet mit einem Zylinder zum einfachen Anheben/Absenken
- Flexible Installation: (z. B. um 90°)
- Kann entweder an einer Wand oder an Pfosten befestigt werden
- Anpassungsfähigkeit je nach Platzangebot
- Platzsparend in eingeklapptem Zustand. Lässt sich vollständig in der Höhe zusammenklappen

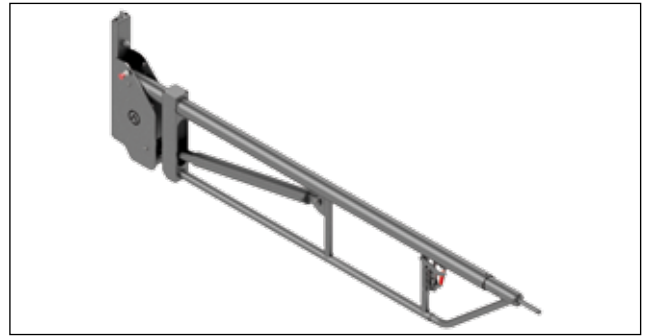

Art.Nr.	Artikel		Gewicht	Preis zzgl. MwSt.	Preis inkl. MwSt.
A861974	SCHRANKE für Milchviehställe 3,00 - 4,50 m	Stck	97,00 kg	1.609,00 €	1.914,71 €
A861973	ADAPTERPLATTE zur Montage der Schranke an der Wand	Stck	6,00 kg	87,00 €	103,53 €
A861971	RIEGELHALTER Wandmontage	Stck	2,00 kg	67,00 €	79,73 €

ABTRENNUNGEN "LV2"

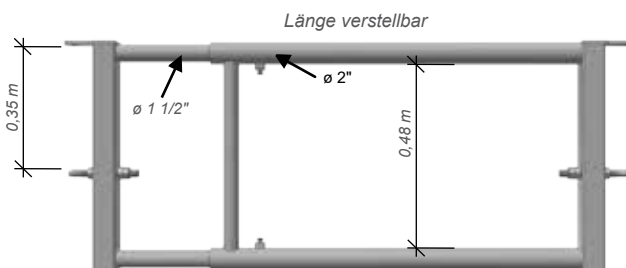

Art.-Nr	Artikel	Gewicht		Preis zzgl. MwSt.	Preis inkl. MwSt.
A860703	TELESKOPABTRENNUNG LV2 1,00 - 2,00 m (1,22 m - 2,04 m)	23,20 kg	Stck	168,00 €	199,92 €
A860700	TELESKOPABTRENNUNG LV2 2,00 - 3,00 m (1,81 m - 3,14 m)	31,55 kg	Stck	193,00 €	229,67 €
A860701	TELESKOPABTRENNUNG LV2 3,00 - 4,00 m (2,73 m - 4,14 m)	36,00 kg	Stck	252,00 €	299,88 €
A860702	TELESKOPABTRENNUNG LV2 4,00 - 5,00 m (3,72 m - 5,14 m)	45,00 kg	Stck	314,00 €	373,66 €
A860704	TELESKOPABTRENNUNG LV2 6,00 - 7,00 m (4,74 m - 6,16 m)	53,00 kg	Stck	489,00 €	581,91 €
A860075	ABTRENNUNGSHALTER für LV2 an einer Liegebox	6,5 kg	Stck	123,00 €	146,37 €

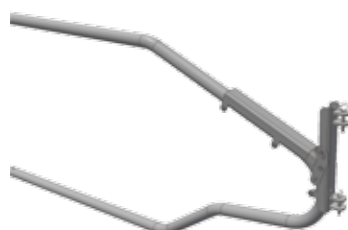

Adapter an Liegebox
für Abtrennung

HOCHZIEHBARE ABTRENNUNG

Art.-Nr	Artikel	Gewicht		Preis zzgl. MwSt.	Preis inkl. MwSt.
A860121	HUBTOR ABTRENNUNG LV2 (Teleskopierbar 2,40 m - 3,40 m)	120,00 kg	Stck	711,00 €	846,09 €
A860122	HUBTOR ABTRENNUNG LV2 (Teleskopierbar 3,40 m - 5,30 m)	140,00 kg	Stck	753,00 €	896,07 €
A860124	PFOSTEN mit geschweißter Platte - 4,00 m	53,00 kg	Stck	281,00 €	334,39 €
A860125	PFOSTEN ohne Halter - 4,00 m	50,00 kg	Stck	244,00 €	290,36 €
A860126	PFOSTEN zum Einbetonieren - 4,50 m	55,00 kg	Stck	273,00 €	324,87 €
A860123	SHELLEN zur Wandmontage (2 Stück pro Pfosten werden benötigt)	3,00 kg	Stck	82,00 €	97,58 €

Technische Daten:

- Rollen auf Kugellager
- Drahtseil aus verzinktem Stahl
- Progressives Anschlagssystem
- Gegengewicht aus Stahl innen führend
- Vierkantpfosten 100 x 100 mm

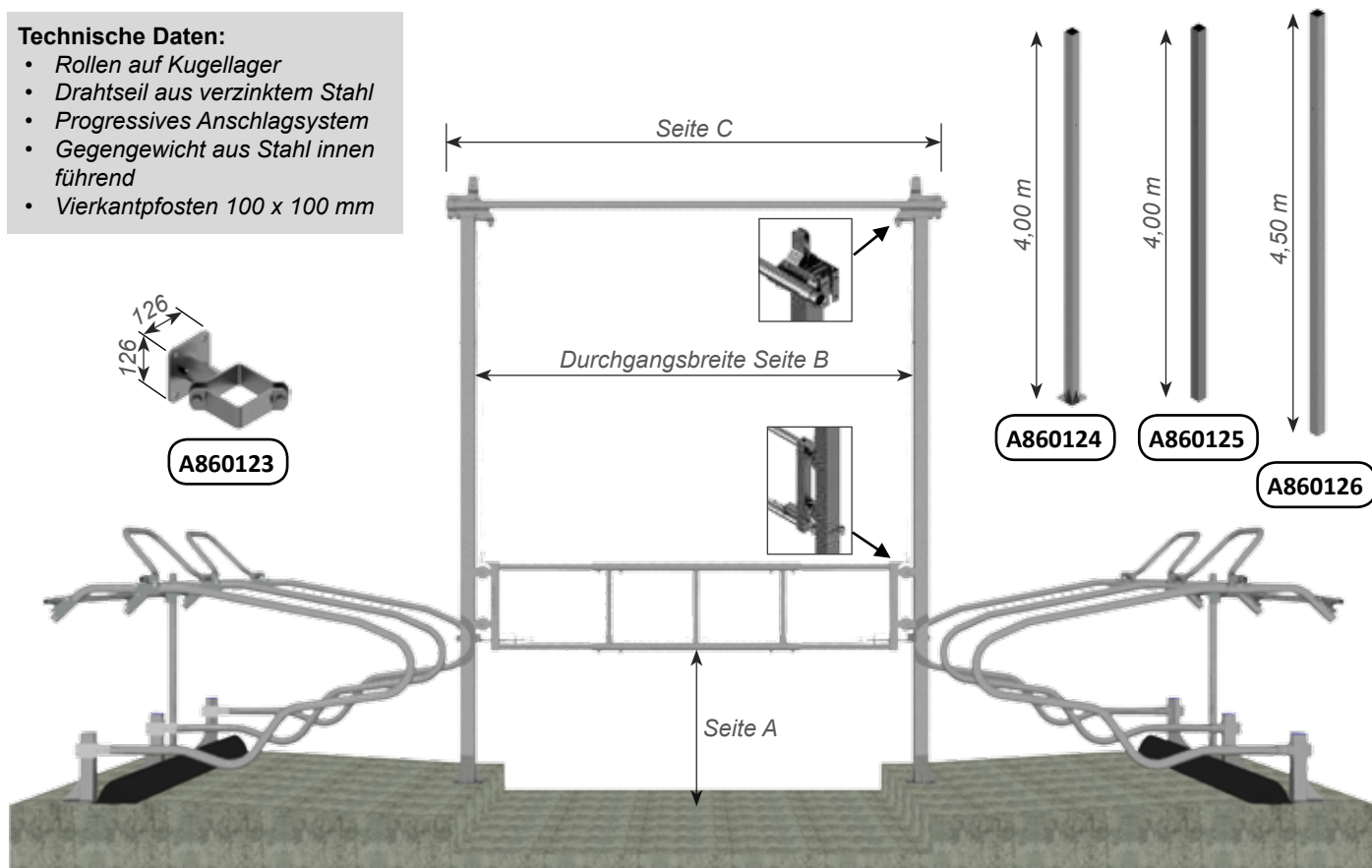

Eigenschaften:

- Hubtorabtrennung, nur für Gebäude mit erwachsenen Milchrindern
- Zum Trennen von Tiergruppen
- Breitenverstellbare Einheit 2,40 m bis 5,30 m
- Mehrere Befestigungsarten
 - Pfosten auf Bodenplatte
 - Pfosten zum Einbetonieren
 - Pfosten, einfach, mit Wandbefestigung

Art.-Nr	Artikel	Seite A in mm	Seite B in mm	Seite C in mm
A860121	HUBTORABTRENNUNG LV2, 2,40 m - 3,40 m	900 bis 3180	2017 bis 3017	2400 bis 3400
A860122	HUBTORABTRENNUNG LV2, 3,40 m - 5,30 m	900 bis 3180	3017 bis 4917	3400 bis 5300
A860124	PFOSTEN auf Bodenplatte, Länge 4,00 m - pro Stück	-	-	-
A860125	PFOSTEN ohne Halter (zum Befestigen mit Art.-Nr. 860123), Länge 4,00 m - pro Stück	-	-	-
A860126	PFOSTEN zum Einbetonieren, Länge 4,50 m - pro Stück	-	-	-
A860123	WANDBEFESTIGUNG 1-2 pro Pfosten	-	-	-

Frachtkosten nach Absprache

RS 20

TELESKOPABTRENNUNGEN 2-rohrig für den Milchviehbereich

Art.-Nr	Artikel	Gewicht		Preis zzgl. MwSt.	Preis inkl. MwSt.
304210	TELESKOPABTRENNUNG 1,50 - 2,50 m x 70 cm hoch	31,00 kg	Stck	149,58 €	178,00 €
304211	TELESKOPABTRENNUNG 2,30 - 4,00 m x 70 cm hoch	43,00 kg	Stck	209,24 €	249,00 €
304212	TELESKOPABTRENNUNG 3,30 - 5,00 m x 70 cm hoch	56,00 kg	Stck	266,39 €	317,00 €

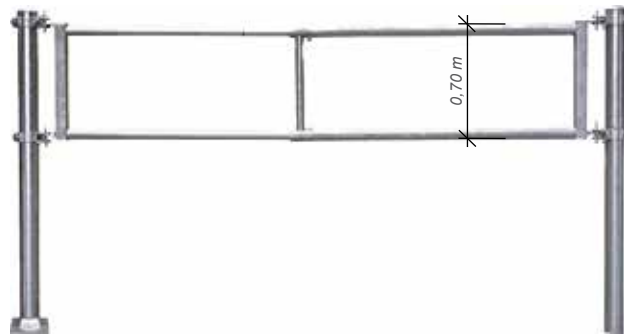

TELESKOPABTRENNUNGEN 3-rohrig für den Milchviehbereich

Aus verzinktem Stahl. Höhe 79,5 cm. Hauptteil 2" (60 mm), Einsteckteil 1 1/2" (48 mm), ausziehbar.

Art.-Nr.	Artikel		Preis zzgl. MwSt.	Preis inkl. MwSt.
A861507	Teleskopabtrennung 1,00 - 2,00 m x 79,5 cm hoch, 3-rohrig (schmal)	23,00 kg	243,00 €	289,17 €
A861508	Teleskopabtrennung 2,00 - 3,00 m x 79,5 cm hoch, 3-rohrig (schmal)	34,00 kg	263,00 €	312,97 €
A861509	Teleskopabtrennung 3,00 - 4,00 m x 79,5 cm hoch, 3-rohrig (schmal)	50,00 kg	297,00 €	353,43 €
A861510	Teleskopabtrennung 4,00 - 5,00 m x 79,5 cm hoch, 3-rohrig (schmal)	57,00 kg	377,00 €	448,63 €
A861511	Teleskopabtrennung 5,00 - 6,00 m x 79,5 cm hoch, 3-rohrig (schmal)	69,00 kg	443,00 €	527,17 €

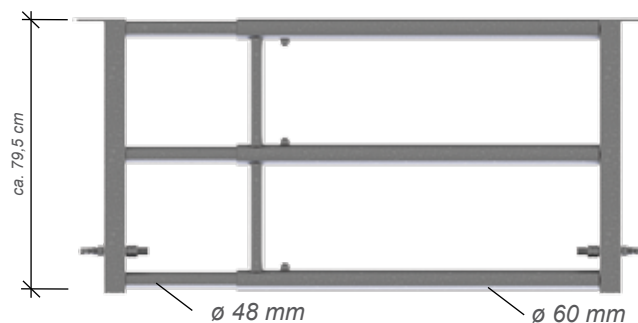

TELESKOPABTRENNUNGEN LV4 / 4-rohrig

Abtrennung LV4

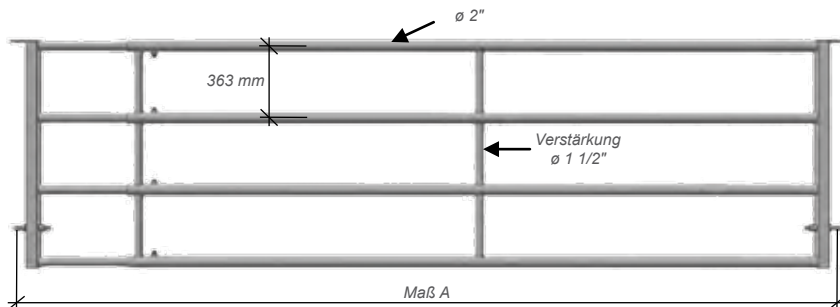

Art.-Nr	Artikel	Gewicht		Preis zzgl. MwSt.	Preis inkl. MwSt.
A861506	TELESKOPABTRENNUNG LV4 1,00 - 2,00 m (0,80 - 1,88 m)	39,68 kg	Stck	256,00 €	304,64 €
A861501	TELESKOPABTRENNUNG LV4 2,00 - 3,00 m (1,81 - 3,04 m)	52,68 kg	Stck	273,00 €	324,87 €
A861502	TELESKOPABTRENNUNG LV4 3,00 - 4,00 m (2,74 - 4,04 m)	69,89 kg	Stck	322,00 €	383,18 €
A861503	TELESKOPABTRENNUNG LV4 4,00 - 5,00 m (3,74 - 5,04 m)	84,68 kg	Stck	395,00 €	470,05 €
A861504	TELESKOPABTRENNUNG LV4 5,00 - 6,00 m (4,74 - 6,04 m)	101,55 kg	Stck	439,00 €	522,41 €
A861505	TELESKOPABTRENNUNG LV4 6,00 - 7,00 m (5,98 - 7,03 m)	125,00 kg	Stck	543,00 €	646,17 €

TELESKOPTÜREN mit Schnappverschluss LV4 / 4-rohrig

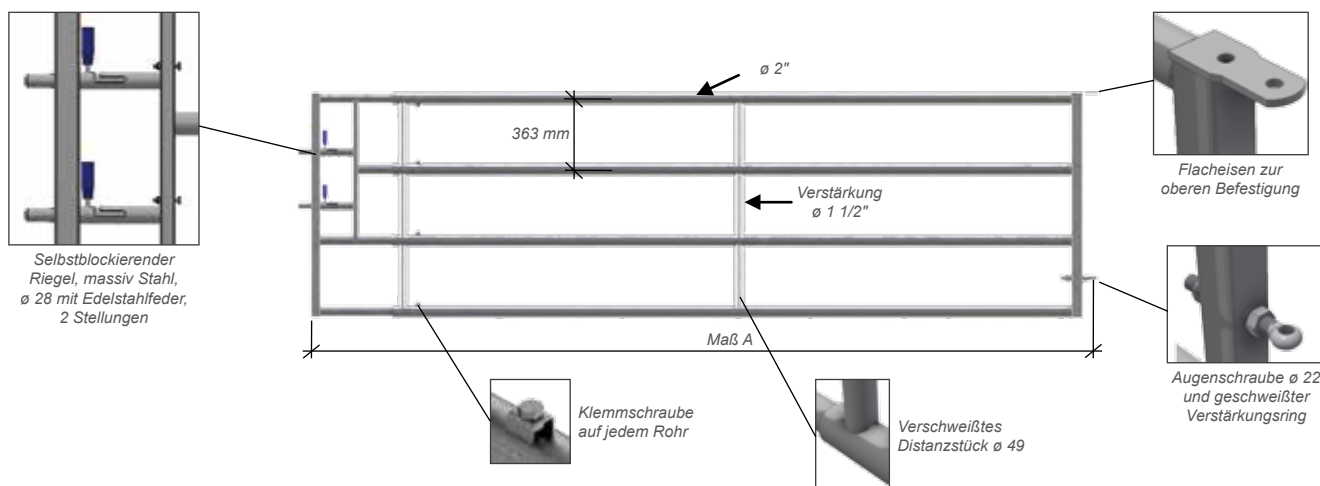

Art.-Nr	Artikel	Gewicht		Preis zzgl. MwSt.	Preis inkl. MwSt.
A860350	TELESKOPTÜRE LV4 mit Schnappverschluss 1,00 - 2,00 m (0,80 - 1,94 m)	43,28 kg	Stck	277,00 €	329,63 €
A860351	TELESKOPTÜRE LV4 mit Schnappverschluss 2,00 - 3,00 m (1,88 - 2,97 m)	54,55 kg	Stck	289,00 €	343,91 €
A860352	TELESKOPTÜRE LV4 mit Schnappverschluss 3,00 - 4,00 m (2,88 - 3,97 m)	68,02 kg	Stck	338,00 €	402,22 €
A860353	TELESKOPTÜRE LV4 mit Schnappverschluss 4,00 - 5,00 m (3,88 - 4,97 m)	86,55 kg	Stck	411,00 €	489,09 €
A860354	TELESKOPTÜRE LV4 mit Schnappverschluss 5,00 - 6,00 m (4,88 - 5,99 m)	99,68 kg	Stck	454,00 €	540,26 €
A860355	TELESKOPTÜRE LV4 mit Schnappverschluss 6,00 - 7,00 m (6,13 - 7,23 m)	128,00 kg	Stck	554,00 €	659,26 €

Frachtkosten nach Absprache

RS 20

EINZELTEILE 4-rohrig zum Kombinieren

GRUNDTEIL

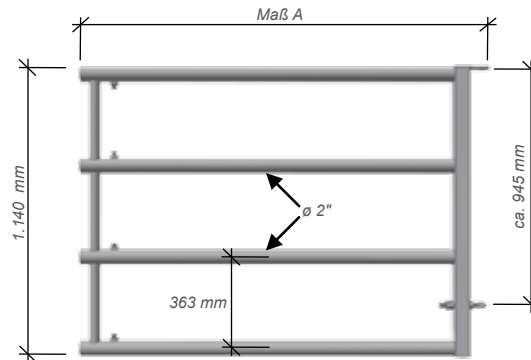

Art.-Nr	Artikel	Gewicht		Preis zzgl. MwSt.	Preis inkl. MwSt.
A990090	GRUNDTEIL LV4 - 0,50 m lang (1,00 m - 2,00 m)	10,00 kg	Stck	135,00 €	160,65 €
A990001	GRUNDTEIL LV4 - 1,50 m lang (2,00 m - 3,00 m)	24,50 kg	Stck	141,00 €	167,79 €
A990002	GRUNDTEIL LV4 - 2,50 m lang (3,00 m - 4,00 m)	45,50 kg	Stck	190,00 €	226,10 €
A990003	GRUNDTEIL LV4 - 3,50 m lang (4,00 m - 5,00 m)	63,50 kg	Stck	263,00 €	312,97 €
A990004	GRUNDTEIL LV4 - 4,50 m lang (5,00 m - 6,00 m)	71,00 kg	Stck	307,00 €	365,33 €
A990019	GRUNDTEIL LV4 - 5,74 m lang (6,00 m - 7,00 m)	104,00 kg	Stck	403,00 €	479,57 €

EINSCHUBTEIL Abtrennung

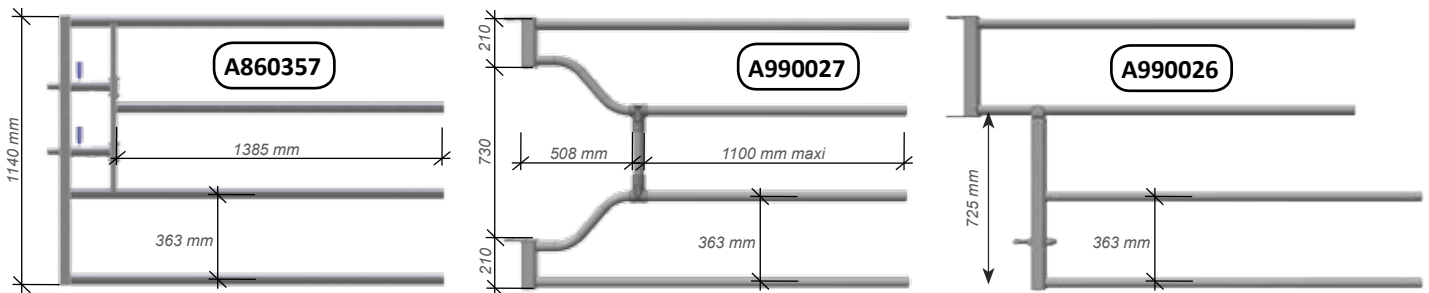

Art.-Nr	Artikel	Gewicht		Preis zzgl. MwSt.	Preis inkl. MwSt.
A990006	EINSCHUBTEIL LV4 Abtrennung - 1,70 m lang (1,00 m - 2,00 m)	21,00 kg	Stck	132,00 €	157,08 €
A990008	EINSCHUBTEIL LV4 Abtrennung lang - 2,50 m lang	32,00 kg	Stck	192,00 €	228,48 €
A860340	EINSCHUBTEIL LV4 Kälberschlupf	48,00 kg	Stck	327,00 €	389,13 €
A990026	EINSCHUBTEIL LV4 mit Ausschnitt für Bodentränke	25,00 kg	Stck	228,00 €	371,32 €
A990027	EINSCHUBTEIL LV4 mit Ausschnitt für Tränkebecken	25,00 kg	Stck	256,00 €	304,64 €
A990075	EINSCHUBTEIL LV4 Personenschlupf mit Tür	40,00 kg	Stck	289,00 €	343,91 €
A860465	EINSCHUBTEIL LV4 Durchgang für große Rinder	104,00 kg	Stck	667,00 €	793,73 €
Einschubteil Türe					
A860357	EINSCHUBTEIL LV4 - 1,70 m mit Schnappverschluss	25,78 kg	Stck	148,00 €	176,12 €

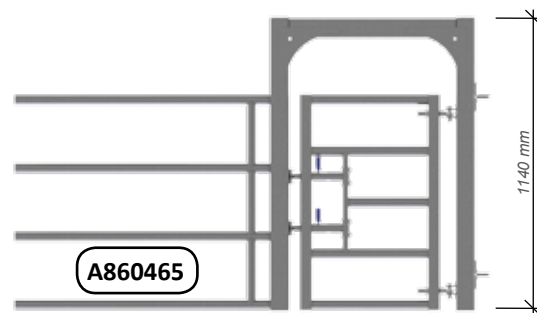
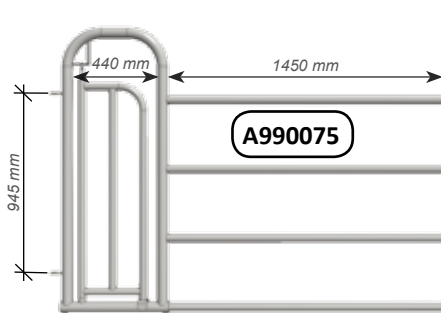

Frachtkosten nach Absprache

RS 20

TELESKOPABTRENNUNGEN LV5 / 5-rohrig

Abtrennung LV5

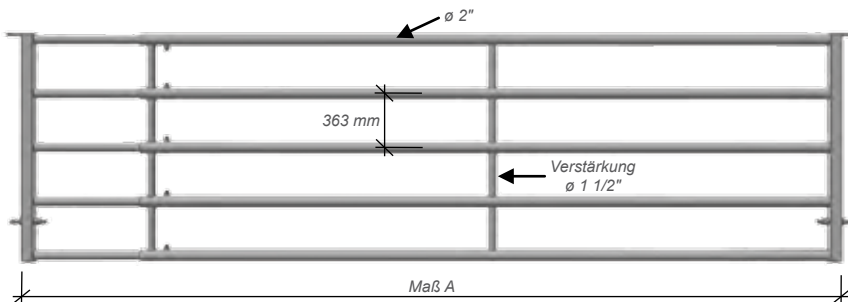

Art.-Nr	Artikel	Gewicht		Preis zzgl. MwSt.	Preis inkl. MwSt.
A861700	TELESKOPABTRENNUNG LV5 1,00 - 2,00 m (0,80 - 1,88 m)	47,62 kg	Stck	279,00 €	332,01 €
A861701	TELESKOPABTRENNUNG LV5 2,00 - 3,00 m (1,82 - 3,04 m)	64,60 kg	Stck	291,00 €	346,29 €
A861702	TELESKOPABTRENNUNG LV5 3,00 - 4,00 m (2,72 - 4,04 m)	81,57 kg	Stck	355,00 €	422,45 €
A861703	TELESKOPABTRENNUNG LV5 4,00 - 5,00 m (3,74 - 5,04 m)	101,91 kg	Stck	441,00 €	524,79 €
A861704	TELESKOPABTRENNUNG LV5 5,00 - 6,00 m (4,76 - 6,06 m)	121,14 kg	Stck	507,00 €	603,33 €
A861705	TELESKOPABTRENNUNG LV5 6,00 - 7,00 m (6,00 - 7,30 m)	168,00 kg	Stck	611,00 €	727,09 €

TELESKOPTÜREN mit Schnappverschluss LV5 / 5-rohrig

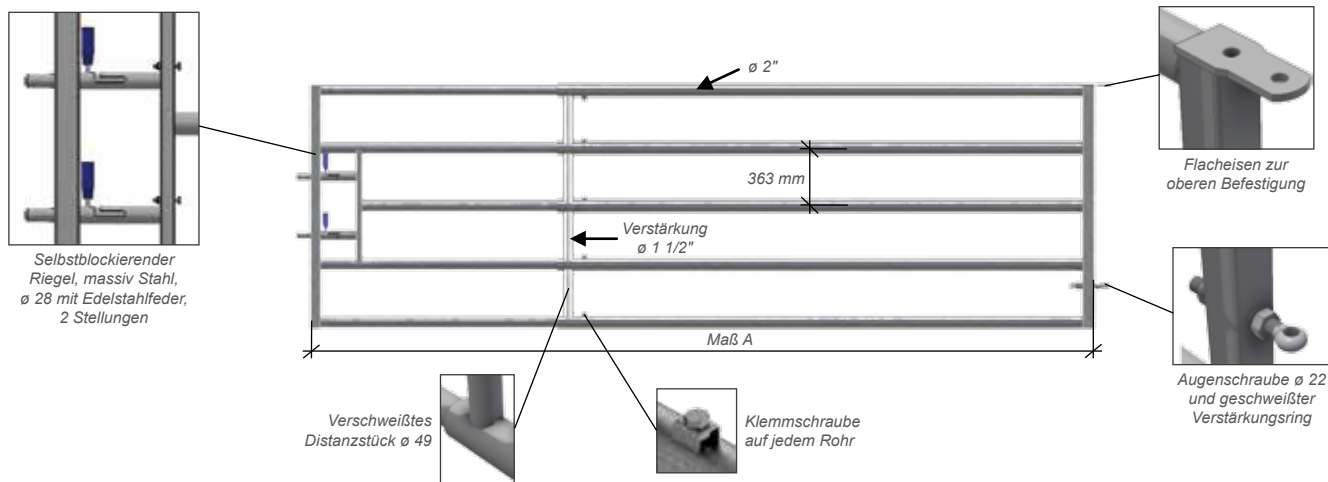

Art.-Nr	Artikel	Gewicht		Preis zzgl. MwSt.	Preis inkl. MwSt.
A861817	TELESKOPTÜRE LV5 mit Schnappverschluss 1,00 - 2,00 m (0,80 - 1,94 m)	47,42 kg	Stck	311,00 €	370,09 €
A861818	TELESKOPTÜRE LV5 mit Schnappverschluss 2,00 - 3,00 m (1,82 - 3,04 m)	64,24 kg	Stck	323,00 €	384,37 €
A861819	TELESKOPTÜRE LV5 mit Schnappverschluss 3,00 - 4,00 m (2,74 - 4,04 m)	81,57 kg	Stck	387,00 €	460,53 €
A861820	TELESKOPTÜRE LV5 mit Schnappverschluss 4,00 - 5,00 m (3,74 - 5,04 m)	101,90 kg	Stck	474,00 €	564,06 €
A861821	TELESKOPTÜRE LV5 mit Schnappverschluss 5,00 - 6,00 m (4,76 - 6,06 m)	121,20 kg	Stck	540,00 €	642,60 €
A861822	TELESKOPTÜRE LV5 mit Schnappverschluss 6,00 - 7,00 m (6,00 - 7,30 m)	185,20 kg	Stck	644,00 €	766,36 €

Frachtkosten nach Absprache

RS 20

EINZELTEILE 5-rohrig zum Kombinieren

GRUNDTEIL

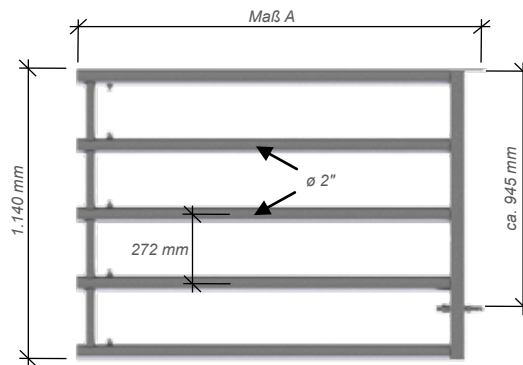

Art.-Nr	Artikel	Gewicht		Preis zzgl. MwSt.	Preis inkl. MwSt.
A990095	GRUNDTEIL LV5 - 0,50 m lang (1,00 m - 2,00 m)	16,00 kg	Stck	143,00 €	170,17 €
A990010	GRUNDTEIL LV5 - 1,50 m lang (2,00 m - 3,00 m)	36,50 kg	Stck	158,00 €	188,02 €
A990011	GRUNDTEIL LV5 - 2,50 m lang (3,00 m - 4,00 m)	55,50 kg	Stck	222,00 €	264,18 €
A990012	GRUNDTEIL LV5 - 3,50 m lang (4,00 m - 5,00 m)	76,50 kg	Stck	308,00 €	366,52 €
A990013	GRUNDTEIL LV5 - 4,50 m lang (5,00 m - 6,00 m)	96,00 kg	Stck	374,00 €	445,06 €
A990021	GRUNDTEIL LV5 - 5,74 m lang (6,00 m - 7,00 m)	138,50 kg	Stck	465,00 €	553,35 €

EINSCHUBTEIL Abtrennung

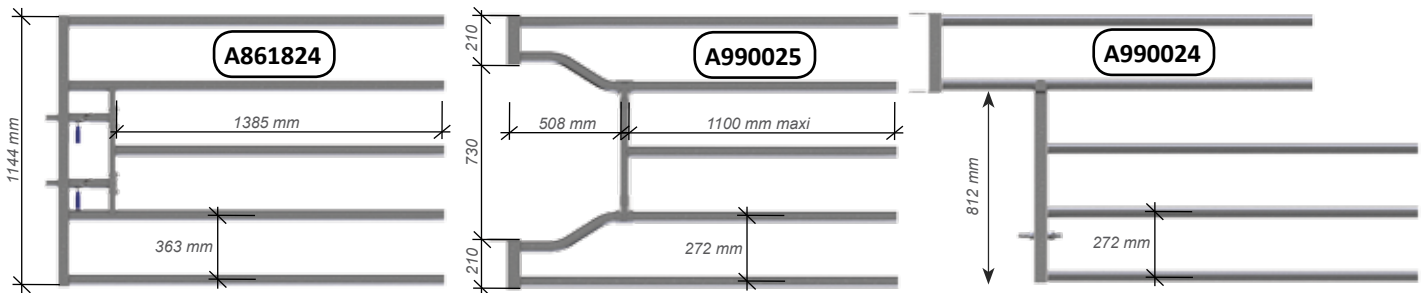

Art.-Nr	Artikel	Gewicht		Preis zzgl. MwSt.	Preis inkl. MwSt.
A990014	EINSCHUBTEIL LV5 Abtrennung - 1,70 m lang (1,00 m - 2,00 m)	30,00 kg	Stck	133,00 €	158,27 €
A990016	EINSCHUBTEIL LV5 Abtrennung lang - 2,50 m lang	44,00 kg	Stck	212,00 €	252,28 €
A860341	EINSCHUBTEIL LV5 Kälberschlupf	70,00 kg	Stck	347,00 €	412,93 €
A990024	EINSCHUBTEIL LV5 mit Ausschnitt für Bodentränke	31,00 kg	Stck	258,00 €	307,02 €
A990025	EINSCHUBTEIL LV5 mit Ausschnitt für Tränkebecken	28,50 kg	Stck	271,00 €	322,49 €
A990070	EINSCHUBTEIL LV5 Personenschlupf mit Tür	50,50 kg	Stck	314,00 €	373,66 €
A860466	EINSCHUBTEIL LV5 Durchgang für große Rinder	104,00 kg	Stck	667,00 €	793,73 €
Einschubteil Türe					
A861824	EINSCHUBTEIL LV5 - 1,70 m mit Schnappverschluss	33,00 kg	Stck	166,00 €	197,54 €

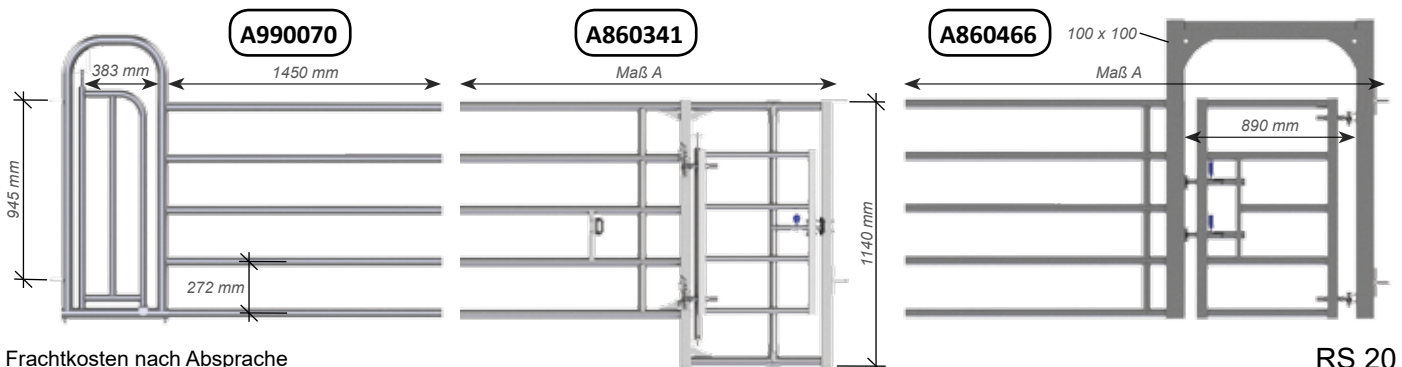

Frachtkosten nach Absprache

RS 20

MITTELTEILE 4-rohrig

Elemente 4- rohrig mit doppeltem Einschub

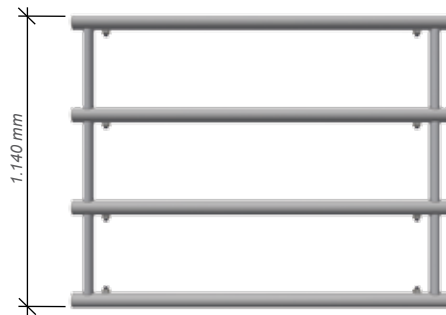

Art.-Nr	Artikel	Gewicht		Preis zzgl. MwSt.	Preis inkl. MwSt.
A990083	MITTELTEIL LV4 - 1,00 m	18,50 kg	Stck	196,00 €	233,24 €
A990131	MITTELTEIL LV4 - 2,00 m	36,00 kg	Stck	289,00 €	343,91 €
A990132	MITTELTEIL LV4 - 3,00 m	54,00 kg	Stck	356,00 €	423,64 €

MITTELTEILE 5-rohrig

Elemente 5- rohrig mit doppeltem Einschub

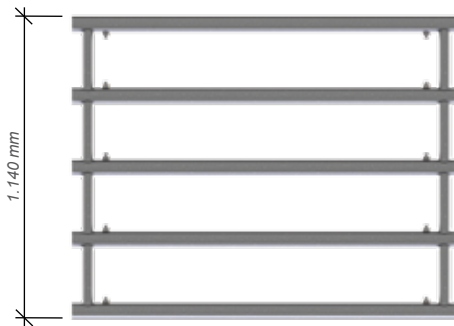

Art.-Nr	Artikel	Gewicht		Preis zzgl. MwSt.	Preis inkl. MwSt.
A900060	MITTELTEIL LV5 - 1,00 m	26,00 kg	Stck	221,00 €	262,99 €
A990071	MITTELTEIL LV5 - 2,00 m	48,00 kg	Stck	317,00 €	377,23 €
A990134	MITTELTEIL LV5 - 3,00 m	71,50 kg	Stck	373,00 €	443,87 €

EXTRAS für alle Grundteile

Art.-Nr	Artikel	Gewicht		Preis zzgl. MwSt.	Preis inkl. MwSt.
A990161	GESICHERTER Personenschlupf	56,15 kg	Stck	362,00 €	430,78 €
A990160	TRÄNKERSCHUTZ für alle LV4 und LV5 Grundteile	18,95 kg	Stck	197,00 €	234,43 €
A861850	ANPASSBARES TOR mit Kälberschlupfzusatz	56,00 kg	Stck	666,00 €	792,54 €
A990064	LÄNGENVERSTELLBARER KUHSCHLUPF Rückschlagklappe 0,90 m - 1,30 m	17,80 kg	Stck	170,00 €	202,30 €
A990066	ANSCHLAGBOCK für Kuhschlupf	1,49 kg	Stck	39,00 €	46,41 €

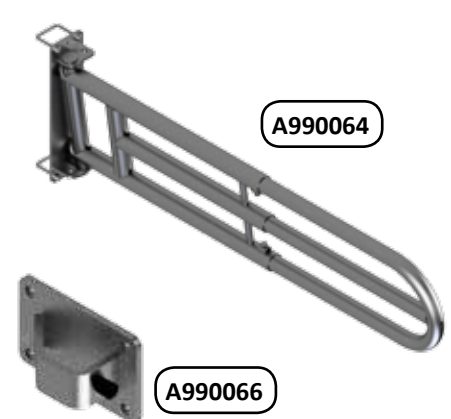
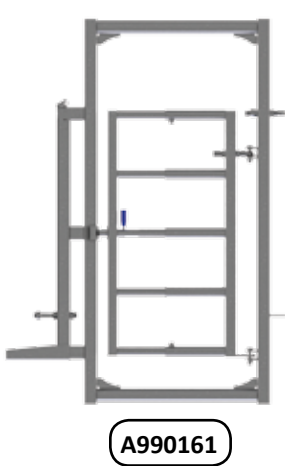

PARALLELÜBERWURF & Abhängung

Art.-Nr	Artikel	Preis zzgl. MwSt.	Preis inkl. MwSt.
950026	PARALLELÜBERWURF für Teleskoptüren und -abtrennungen (auf 1 1/2" Rohr), 450 mm lg.	48,00 €	57,12 €
950027	PARALLELÜBERWURF für kleine Teleskoptüren (leichte Ausführung, siehe S. 55) (auf 1" Rohr), 300 mm lang	41,00 €	48,79 €
303450	ABHÄNGUNG für Tore mit 8 m Kette, Klemmring, Spannschloss, Schäkel und Ringmutter	53,70 €	63,90 €

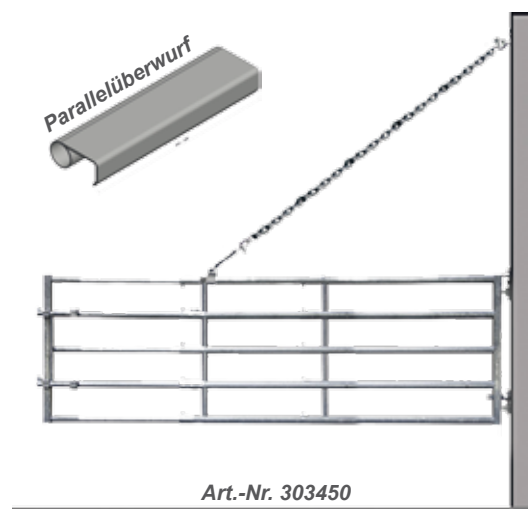

ABTRENNUNGEN für die Weidewirtschaft, 5-rohrig

Leichte Abtrennungen

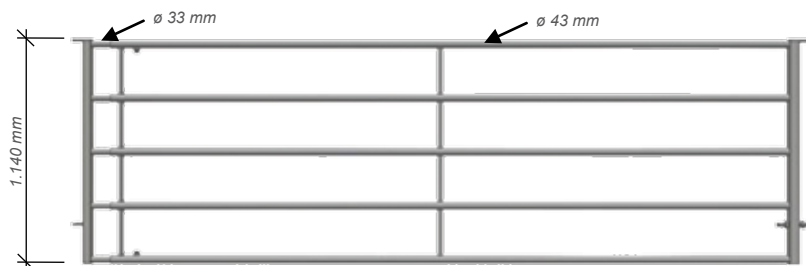

Art.-Nr	Artikel	Gewicht		Preis zzgl. MwSt.	Preis inkl. MwSt.
A860468	ARBEITSPFORTE 5-rohrig, 0,70 m - 1,05 m (1,24 - 1,93 m)	16,50 kg	Stck	181,00 €	215,39 €
A860444	LEICHTE ABTRENNUNG, 5-rohrig, 1,00 - 2,00 m (1,24 - 1,93 m)	24,50 kg	Stck	204,00 €	242,76 €
A860445	LEICHTE ABTRENNUNG, 5-rohrig, 2,00 - 3,00 m (1,74 - 2,94 m)	33,00 kg	Stck	224,00 €	266,56 €
A860446	LEICHTE ABTRENNUNG, 5-rohrig, 3,00 - 4,00 m (2,24 - 3,94 m)	44,00 kg	Stck	271,00 €	322,49 €
A860447	LEICHTE ABTRENNUNG, 5-rohrig, 4,00 - 5,00 m (3,74 - 4,94 m)	55,50 kg	Stck	321,00 €	381,99 €
A860448	LEICHTE ABTRENNUNG, 5-rohrig, 5,00 - 6,00 m (4,74 - 5,94 m)	66,50 kg	Stck	371,00 €	441,49 €
A860458	LEICHTE ABTRENNUNG, 5-rohrig, 6,00 - 7,00 m (6,00 - 7,30 m)	87,29 kg	Stck	464,00 €	552,16 €

TORE für die Weidewirtschaft, 5-rohrig

Leichte Tore

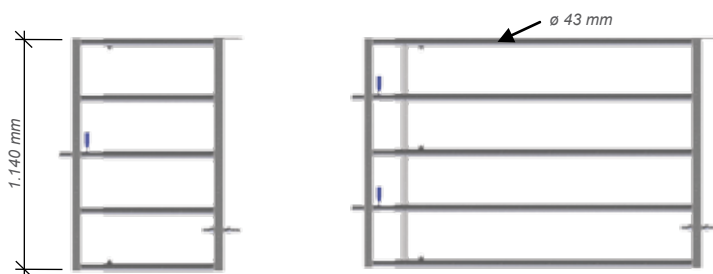

Art.-Nr	Artikel	Gewicht		Preis zzgl. MwSt.	Preis inkl. MwSt.
A862400	ARBEITSPFORTE 5-rohrig, mit Schnappverschluss 0,80 m - 1,05 m	18,80 kg	Stck	226,00 €	268,94 €
A861945	LEICHTES TOR, 5-rohrig, mit Schnappverschluss 1,00 - 2,00 m (1,24 - 1,93 m)	30,50 kg	Stck	226,00 €	268,94 €
A861946	LEICHTES TOR, 5-rohrig, mit Schnappverschluss 2,00 - 3,00 m (1,74 - 2,94 m)	40,00 kg	Stck	247,00 €	293,93 €
A861947	LEICHTES TOR, 5-rohrig, mit Schnappverschluss 3,00 - 4,00 m (2,74 - 3,94 m)	50,50 kg	Stck	294,00 €	349,86 €
A861948	LEICHTES TOR, 5-rohrig, mit Schnappverschluss 4,00 - 5,00 m (3,74 - 4,94 m)	62,50 kg	Stck	344,00 €	409,36 €
A861949	LEICHTES TOR, 5-rohrig, mit Schnappverschluss 5,00 - 6,00 m (4,74 - 5,94 m)	73,50 kg	Stck	394,00 €	468,86 €
A861950	LEICHTES TOR, 5-rohrig, mit Schnappverschluss 6,00 - 7,00 m (6,00 - 7,30 m)	94,50 kg	Stck	487,00 €	579,53 €

GRUNDTEILE leichte Tore

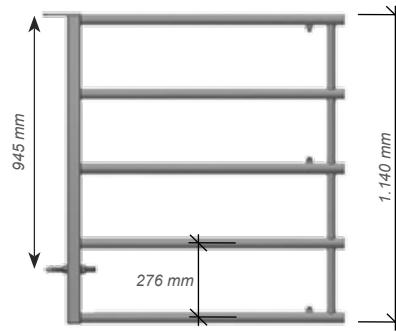

Art.-Nr	Artikel	Gewicht		Preis zzgl. MwSt.	Preis inkl. MwSt.
A860460	GRUNDTEIL leichtes Tor - 1,00 m lang (1,00 - 2,00 m)	12,00 kg	Stck	118,00 €	140,42 €
A860461	GRUNDTEIL leichtes Tor - 1,50 m lang (2,00 - 3,00 m)	21,50 kg	Stck	135,00 €	160,65 €
A860462	GRUNDTEIL leichtes Tor - 2,50 m lang (3,00 - 4,00 m)	32,00 kg	Stck	183,00 €	217,77 €
A860463	GRUNDTEIL leichtes Tor - 3,50 m lang (4,00 - 5,00 m)	44,00 kg	Stck	233,00 €	277,27 €
A860464	GRUNDTEIL leichtes Tor für Schnappverschluss 4,50 m (5,00 - 6,00 m)	55,00 kg	Stck	282,00 €	335,58 €
A860750	GRUNDTEIL leichtes Tor für Schnappverschluss 5,74 m (6,00 - 7,00 m)	70,00 kg	Stck	351,00 €	417,69 €

EINSCHUBTEILE für leichte Tore und Abtrennungen

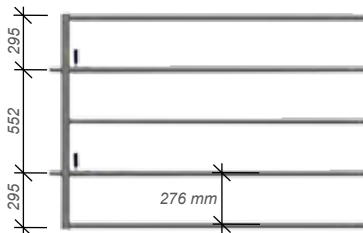
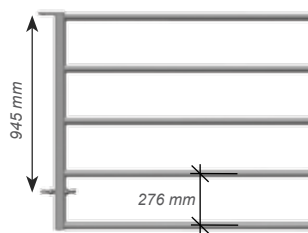
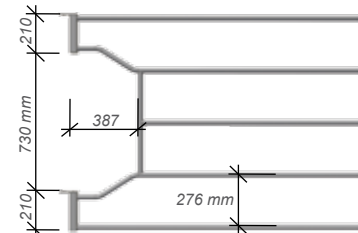

A990151

A990036

A990044

Art.-Nr	Artikel	Gewicht		Preis zzgl. MwSt.	Preis inkl. MwSt.
A990150	EINSCHUBTEIL leichtes Tor, 5-rohrig - Schnappverschluss - 1,00 m	10,85 kg	Stck	108,00 €	128,52 €
A990151	EINSCHUBTEIL leichtes Tor, 5-rohrig - Schnappverschluss - 1,50 m	14,70 kg	Stck	111,00 €	132,09 €
A990152	EINSCHUBTEIL leichtes Tor mit Schnappverschluss, 5-rohrig, 2,50 m lang	20,50 kg	Stck	207,00 €	246,33 €
A990036	EINSCHUBTEIL, leichtes Abtrennung - 1,50 m	12,10 kg	Stck	88,00 €	104,72 €
A990040	EINSCHUBTEIL, leichtes Abtrennung - 2,50 m	18,40 kg	Stck	192,00 €	228,48 €
A990044	EINSCHUBTEIL mit Tränkeausschnitt für leichte Abtrennung - 1,50 m	12,50 kg	Stck	162,00 €	192,78 €
A990059	EINSCHUBTEIL mit Tränkeausschnitt für leichte Abtrennung - 2,50 m	19,50 kg	Stck	266,00 €	316,54 €

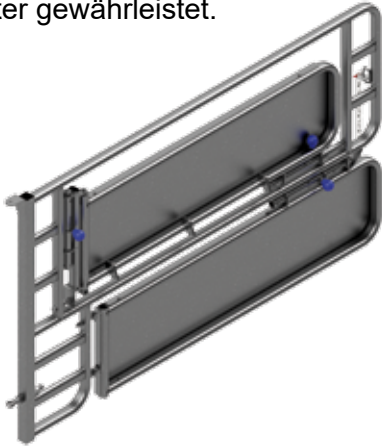
TELESKOPIERBAR für Kaiserschnitt

Das Oberteil der Abtrennung lässt sich beidseitig öffnen und bei Bedarf vollständig abnehmen – eine besonders praktische Lösung, etwa für die Durchführung eines Kaiserschnitts.

Auch das Unterteil ist beidseitig zu öffnen und abnehmbar. Dadurch wird ein sicherer und komfortabler Zugang zum Euter gewährleistet.



Art.-Nr	Artikel	Gewicht		Preis zzgl. MwSt.	Preis inkl. MwSt.
A865310	ABTRENNUNG für Kaiserschnitt plus Tablettfunktion		Stck	571,00 €	679,49 €

EINSCHUBTEIL mit Fanggittertor



A861853



A861860

Art.-Nr	Artikel	Gewicht		Preis zzgl. MwSt.	Preis inkl. MwSt.
A861853	EINSCHUBTEIL LV4 mit Fanggittertor zur Besamung "Typ Elite"		Stck	610,00 €	725,90 €
A861860	EINSCHUBTEIL LV5 mit Fanggittertor zur Besamung "Typ Elite"		Stck	615,00 €	731,85 €

PANELS „Standard“ zum Bau mobiler Fang- und Behandlungsanlagen

Besonders leichte Ausführung (ohne gedrehte Rohre)

- Praktische Handhabung
- Schnelles Verstellen

Leicht & Praktisch

Art.-Nr.	Artikel	Länge	Höhe	Gewicht	Preis zzgl. MwSt.	Preis inkl. MwSt.
164510	PANEL „Standard“, 6-rohrig	240 cm	170 cm	33 kg	121,00 €	143,99 €
164520	PANEL „Standard“, 6-rohrig	300 cm	170 cm	39 kg	135,00 €	160,65 €
164530	PANEL „Standard“, 6-rohrig	360 cm	170 cm	47 kg	175,00 €	208,25 €
164535	PANEL „Standard“, 6-rohrig	400 cm	170 cm	51 kg	189,00 €	224,91 €
164540	PANEL „Standard“ mit Tor, 6-rohrig	240 cm	220 cm	47 kg	194,00 €	230,86 €
164550	PANEL „Standard“ mit Tor, 6-rohrig	300 cm	220 cm	52 kg	221,00 €	262,99 €
164560	PANEL „Standard“ mit Tor, 6-rohrig	360 cm	220 cm	58 kg	244,00 €	290,36 €
164565	PANEL „Standard“ mit Tor, 6-rohrig	400 cm	220 cm	64 kg	273,00 €	324,87 €

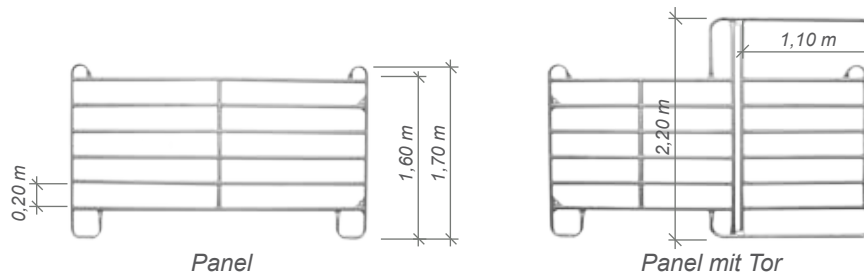

PANELS „Compact“, Lieferung frachtgünstig per Spedition

Art.-Nr.	Artikel	Länge	Höhe	Gewicht	Preis zzgl. MwSt.	Preis inkl. MwSt.
310402	Panel „Compact“ 6-rohrig (1 Mittelstrebe)	240 cm	170 cm	27 kg	122,69 €	146,00 €
310400	Panel „Compact“ 6-rohrig (1 Mittelstrebe)	300 cm	170 cm	33 kg	131,09 €	156,00 €
310401	Panel „Compact“ 6-rohrig (2 Mittelstreben)	360 cm	170 cm	38 kg	166,39 €	198,00 €
310404	Panel „Compact“ mit Tor, 6-rohrig	240 cm	220 cm	47 kg	215,13 €	256,00 €
310405	Panel „Compact“ mit Tor, 6-rohrig	300 cm	220 cm	52 kg	231,93 €	276,00 €
310408	Panel „Compact“ mit Tor, 6-rohrig (1 Mittelstrebe)	360 cm	220 cm	58 kg	254,62 €	303,00 €

Anschraubteil und Verbinder für Panels

Art.-Nr	Artikel	Gewicht		Preis zzgl. MwSt.	Preis inkl. MwSt.
310260	ANSCHRAUBTEIL für Panel (zur Befestigung von Panels an Wand und Boden)	0,50 kg	Stck	7,50 €	8,93 €
310262	PANEL-VERBINDER		Stck	7,50 €	8,93 €
310250	PANEL-TRANSPORTGESTELL	128,00 kg	Stck	568,91 €	677,00 €



Frachtkosten nach Absprache

310250

RS 20

WEIDEZAUNTORE

Als sichere und stabile Abtrennung von Weiden und Koppeln sind Stahl-Weidezauntore am besten geeignet. Sie sind aus feuerverzinktem Stahlrohr gefertigt und werden inklusive aller Montageteile geliefert. Die Stahlrohre sind jeweils bis zu 1,00 m ausziehbar und so individuell an jeden Montageort anzupassen.

Art.-Nr.	Artikel	Preis zzgl. MwSt.	Preis inkl. MwSt.
	Weidezauntor , verstellbar, aus feuerverzinktem Stahlrohr, inkl. aller Montageteile, ausziehbar, Höhe 1,10 m		
164202	1,00 m - 2,00 m, 19 kg	154,00 €	183,26 €
164203	2,05 m - 3,00 m, 35 kg	173,00 €	205,87 €
164304	3,05 m - 4,00 m, 45 kg	193,00 €	229,67 €
164405	4,05 m - 5,00 m, 55 kg	249,00 €	296,31 €
164506	5,05 m - 6,00 m, 60 kg	289,00 €	343,91 €

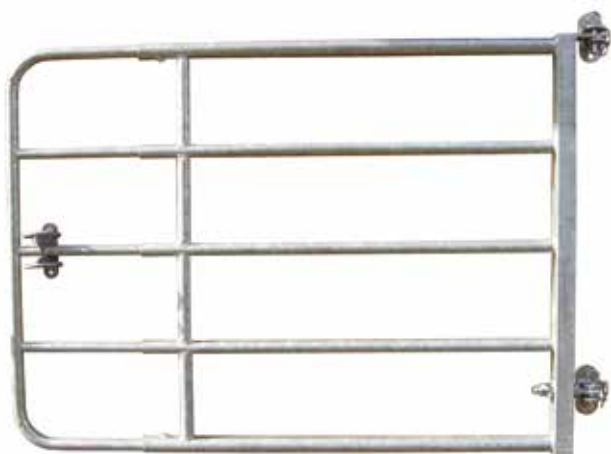

Schloss mit Sicherheitsbügel zur Vermeidung von Verletzungen



Auch einzeln erhältlich:

Art.-Nr. 164116
Preis zzgl. MwSt. € 22,00
Preis inkl. MwSt. € 26,18



Massive, leicht verstellbare Aufhängung für alle Pfosten

Art.-Nr. A861002
Preis zzgl. MwSt. € 28,00
Preis inkl. MwSt. € 33,32

Stützrad für Weidezauntore, zum Entlasten der Pfosten bei breiten Toren

Art.-Nr. 303452
Preis zzgl. MwSt. € 41,93
Preis inkl. MwSt. € 49,90

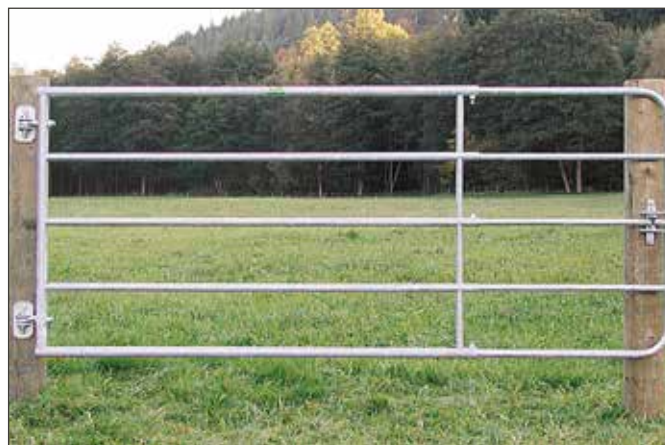

WASSERVERSORGUNG

	Tiergewicht in kg	Tägliche Milchleistung in kg	Wasseraufnahme in Liter je Tier/Tag Umgebungstemperatur 5°C	Wasseraufnahme in Liter je Tier/Tag Umgebungstemperatur 29°C	Montagehöhen Tränken in cm
Kalb	90	-	8	13	65
	180	-	14	23	
Rind	350	-	25	40	75
Kuh trockenstehend	630	-	40	60	85 - 90
Milchkuh	-	27	85	105	85 - 90
		45	125	180	

Bei den in der Tabelle genannten Montagehöhen handelt es sich um Richtwerte. Eine individuelle Anpassung muss je nach Tierart und Einsatzzweck vor Ort erfolgen. Die Wasseraufnahme ist sehr stark von der jeweiligen Umgebungstemperatur abhängig.

MÖGLICHKEITEN des Frostschutzes

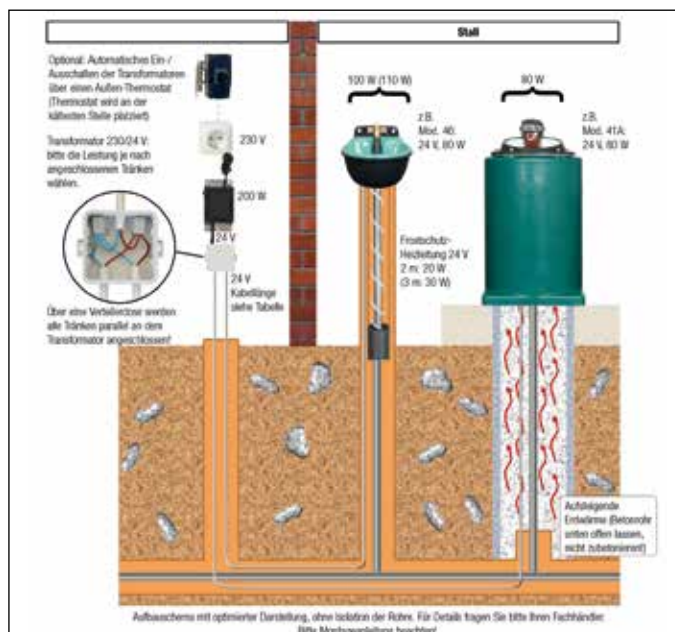
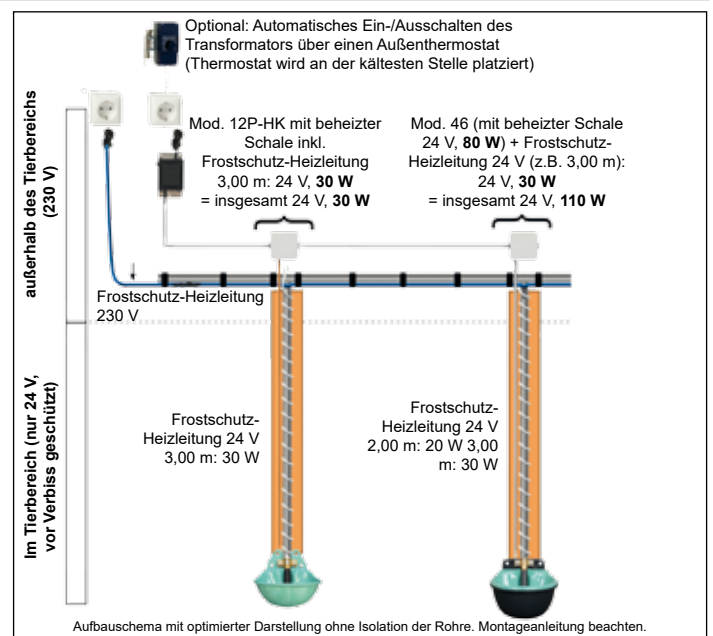
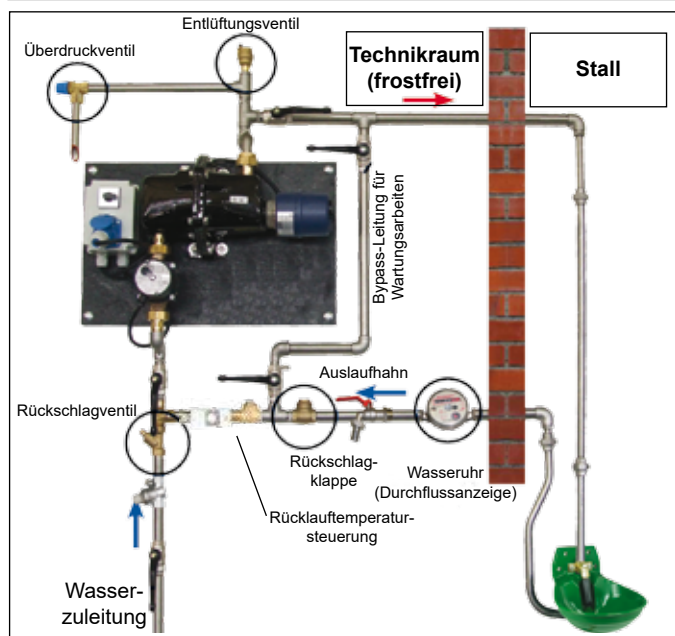

Verschiedene Ausführungen von frostfreien Tränkebecken erhältlich (siehe Seite 60).

- Wasserleitung von unten!
- ohne Ringleitung
- ohne Strom
- mit 1 oder 2 Tränkestellen
- mit Ball bis -25 °C frostfrei
- ohne Ball bis -15 °C frostfrei



FROSTFREIE Tränkebecken Mod. 630 und 640



Modell 630 mit einer Tränkestelle

- Ausreichend zur Versorgung von ca. **20 Großtieren**
- Empfohlener Tierbesatz bei Minus-Temperaturen mindestens 10 Tiere
- Inklusive Panzerschlauch und Sockel-Dichtung
- Wassereinhalt 40 Liter

Modell 640 mit zwei Tränkestellen

- Ausreichend zur Versorgung von ca. **20 Großtieren**
- Empfohlener Tierbesatz bei Minus-Temperaturen: mindestens 20 Tiere
- Inklusive Panzerschlauch und Sockel-Dichtung
- Wassereinhalt 75 Liter

Art.-Nr	Artikel		Preis zzgl. MwSt.	Preis inkl. MwSt.
1300630	THERMO-QUELL Mod. 630, mit 1 Tränkstelle	Stck	515,00 €	612,85 €
1300640	THERMO-QUELL Mod. 640, mit 2 Tränkstellen	Stck	680,00 €	809,20 €

FROSTFREIE Tränkebecken Mod. 850 und 860



Modell 850 mit einer Tränkestelle

- Ausreichend zur Versorgung von ca. **20 Großtieren** oder **50 Schafen / Ziegen**
- Empfohlener Tierbesatz bei Minus-Temperaturen: mindestens 10 Großtiere oder 35 Schafe / Ziegen
- Inklusive Panzerschlauch und Sockel-Dichtung
- Wassereinhalt 40 Liter, Abmaße siehe Mod. 630

Modell 860 mit zwei Tränkestellen

- Ausreichend zur Versorgung von ca. **40 Großtieren** oder **100 Schafen / Ziegen**
- Empfohlener Tierbesatz bei Minus-Temperaturen: mindestens 20 Großtiere oder 75 Schafe / Ziegen
- Inklusive Panzerschlauch und Sockel-Dichtung
- Wassereinhalt 75 Liter, Abmaße siehe Mod. 640

Art.-Nr	Artikel		Preis zzgl. MwSt.	Preis inkl. MwSt.
1300850	THERMO-QUELL Mod. 850, mit 1 Tränkstelle	Stck	515,00 €	612,85 €
1300860	THERMO-QUELL Mod. 860, mit 2 Tränkstellen	Stck	680,00 €	809,20 €

KLAUENBAD für Rinder

- Aus hochwertigem UV-beständigem Polyethylen
- Dank des durchdachten Wabenprofils wird die Klaue beim Durchschreiten gespreizt und die Flüssigkeit kann gut in den Zwischenklauen-Bereich eindringen; gleichzeitig treten die Tiere sicher auf

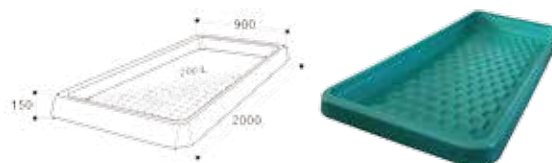

Art.-Nr	Artikel		Preis zzgl. MwSt.	Preis inkl. MwSt.
1600160	KLAUENBAD für Rinder KB200	Stck	245,00 €	291,55 €

Frachtkosten nach Absprache

RS 20

WEIDEFÄSSER



Weidefass 500 / 1300 Liter

- Aus hochwertigem UV-beständigem Polyethylen - hohe Stabilität
- Mit zusätzlichem Ablauf 1" AG für eine vollständige Entleerung oder für den Anschluss einer Tränke
- Einfülldom \varnothing 300 mm mit scharniertem Deckel
- Deckel mit Schnellverschluss, inkl. Be- und Entlüftungsventil
- Mit Spanngurtführung für Transportsicherung
- An der Unterseite mit vier Muttern M8-IG, z.B. zur einfachen Befestigung auf Holzkufen
- Anbauflansch mit integrierten Muttern M8-IG zur Montage von Suevia Anbau-Tränken
- Inhalt 500 Liter: Maße (HxBxT) 91 x 80 x 120 cm
- Inhalt 1.300 Liter: Maße (HxBxT) 131 x 120 x 130 cm

Art.-Nr	Artikel		Preis zzgl. MwSt.	Preis inkl. MwSt.
1600305	WEIDEFASS 500 LITER	Stck	350,00 €	416,50 €
1600310	WEIDEFASS 1.300 LITER	Stck	480,00 €	571,20 €

ANBAU-TRÄNKEBECKEN für Weidefässer



ANBAU-TRÄNKEBECKEN Mod. 98

- Große Tränkeschale aus Aluminium (\varnothing 230 mm) zum direkten Anbau an Weidefässer mit Anbauflansch
- Robustes Niederdruck-Ventil aus Messing
- Hoher Wasserzufluss und zügiges Tränken bei Niederdruck
- Stabile Betätigungsklappe aus emailliertem Gusseisen
- Inklusive Flanschdichtung

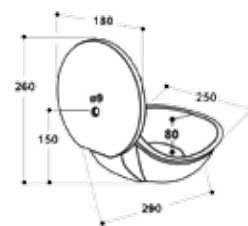

ANBAU-TRÄNKEBECKEN Mod. 180P

- Große Tränkeschale aus hochwertigem UV-beständigem AQUATHAN-Kunststoff zum direkten Anbau an Weidefässer mit Anbauflansch
- Leichtgängige Ventilzunge
- Robustes Niederdruck-Ventil aus Messing
- Hoher Wasserzufluss und zügiges Tränken bei Niederdruck
- Inklusive Flanschdichtung

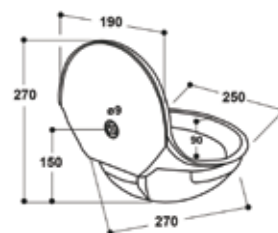

ANBAU-TRÄNKEBECKEN Mod. 130P-N

- Große Schale aus robustem Kunststoff
- Mit eingebautem Niederdruck-Schwimmventil
- Geeignet für einen Wasserdruck bis max. 1 bar
- Abnehmbare Schwimmerabdeckung aus Edelstahl
- Keine scharfen Kanten – keine Verletzungsgefahr!
- Mit Reinigungsstopfen zur schnellen Entleerung
- Konstanter Wasserstand – einfache Einstellung
- Messinganschluss 1/2" AG – links oder rechts möglich

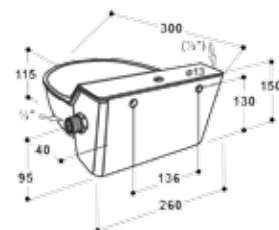

Art.-Nr	Artikel		Preis zzgl. MwSt.	Preis inkl. MwSt.
1000098	ANBAU-TRÄNKEBECKEN Mod. 98	Stck	67,00 €	79,73 €
1000180	ANBAU-TRÄNKEBECKEN Mod. 180P	Stck	45,00 €	53,55 €
1000131	TRÄNKEBECKEN Mod. 130P-N	Stck	63,00 €	74,97 €

Frachtkosten nach Absprache

RS 20

ANSCHLUSS-SET für IBC Container

Anschluss-Set für den einfachen Anschluss von SUEVIA Tränkebecken an einen IBC Container bestehend aus:

Reduzier-Adapterstück S 60 x 6 auf $\frac{3}{4}$ " IG, 70 cm Panzerschlauch $\frac{3}{4}$ " IG/AG, Reduzierung gerade $\frac{3}{4}$ " AG auf $\frac{1}{2}$ " IG.

Rinder und Pferde	Wassernachlauf bei Niederdruck
Modell 10P	ca. 2,60 l/min bei ausgebauter Regulierdüse
Modell 20	ca. 2,60 l/min bei ausgebauter Regulierdüse
Modell 8	ca. 5,40 l/min Regulierung ganz geöffnet

Kälber, Schafe und Ziegen	Wassernachlauf bei Niederdruck
Modell 130P-N	ca. 1,7 l/min



Art.-Nr	Artikel		Preis zzgl. MwSt.	Preis inkl. MwSt.
1032020	ANSCHLUSS-SET für IBC Container (ohne Tränkebecken)	Stck	36,00 €	42,84 €

WEIDETRÖGE

- Großvolumige Weidetröge zur Wasserversorgung von Tiergruppen auf der Weide
- Aus hochwertigem UV-beständigem Polyethylen
- Nach innen gebogener Rand, dadurch keine Wasservergeudung
- Große Ablauföffnung zur einfachen und schnellen Entleerung; leicht zu reinigen
- WT200 und WT400: mit seitlichen Befestigungsösen zur Verankerung auf der Weide
- WT400 – WT1500: Die ovale Form ermöglicht mehr Tieren gleichzeitig zu trinken und sogar einen Transport in geschlossenen Kastenwägen
- Zur automatischen Befüllung nachträglicher Einbau eines Schwimmerventils möglich (siehe Tabelle). Beim Einbau der $\frac{3}{4}$ " Ventile muss bauseits aufgebohrt werden.

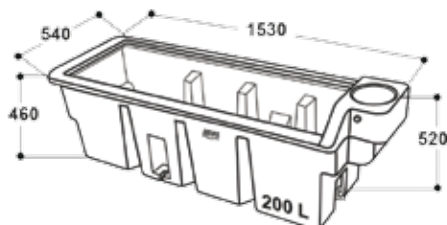

Lieferbare Größen:

Art.-Nr.	Modell	Inhalt (Liter)	Maße	Zubehör: Schwimmerventile
1600103	WT200	200	153 x 54 x 46 cm	1310671, 1310674, 1310675
1600104	WT400	400	125 x 82 x 83 cm	1310671, 1310674, 1310675
1600100	WT600	600	140 x 100 x 63 cm	1310671, 1310674, 1310675
1600101	WT1000	1000	180 x 120 x 63 cm	1310671, 1310674, 1310675
1600105	WT1500	1500	220 x 160 x 65 cm	1310671, 1310674, 1310675, 1310700, 1310738

Empfohlen für: Rinder, Kühe, Pferde, Schafe, Ziegen (WT200)

Art.-Nr	Artikel		Preis zzgl. MwSt.	Preis inkl. MwSt.
1310820	MEMBRAN-SCHWIMMERVENTIL Mod. 820, Wasserdurchfluss bis 35 l/min, Anschluss 1/2", bis 5 bar	Stck	30,00 €	35,70 €
1310800	MEMBRAN-SCHWIMMERVENTIL Mod. 800 EASYFLOW, Wasserdurchfluss bis 35 l/min, Anschluss 1/2", bis 5 bar	Stck	34,00 €	40,46 €
1310675	NIEDERDRUCK-SCHWIMMERVENTIL Mod. 675	Stck	40,00 €	47,60 €
1310700	SCHWIMMERVENTIL Maxiflow Mod. 700	Stck	41,50 €	49,39 €
1310738	SCHWIMMERVENTIL Maxiflow Mod. 738, für Niederdruck	Stck	43,50 €	51,77 €

Frachtkosten nach Absprache

RS 20

WEIDETRÖGE

Weidetrog WT 200



Weidetrog WT 200 für:
Rinder, Kühe, Pferde, Schafe, Ziegen

Art.-Nr	Artikel		Preis zzgl. MwSt.	Preis inkl. MwSt.
1600103	WEIDETROG WT 200	Stck	180,00 €	214,20 €

Weidetrog WT 400 / WT 600 / WT 1000



Weidetrog WT 400 / WT 600 / WT 1000 für:
Rinder, Kühe, Pferde, Schafe

Art.-Nr	Artikel		Preis zzgl. MwSt.	Preis inkl. MwSt.
1600104	WEIDETROG WT 400	Stck	210,00 €	249,90 €
1600100	WEIDETROG WT 600	Stck	230,00 €	273,70 €
1600101	WEIDETROG WT 1000	Stck	315,00 €	374,85 €

Weidetrog WT 1500



Weidetrog WT 1500 für:
Rinder, Kühe, Pferde, Schafe

Art.-Nr	Artikel		Preis zzgl. MwSt.	Preis inkl. MwSt.
1600105	WEIDETROG WT 1500	Stck	440,00 €	523,60 €

SCHNELLABLAUFTROG

140 cm, 190 cm, 230 cm, 285 cm für Wand- oder Bodenbefestigung



ohne Füße:
für die Wandmontage



mit Füßen:
für die Bodenmontage

- Konische, abgeschrägte Tränkewanne aus rostfreiem Edelstahl für Wandbefestigung
- Geringer Wasserverlust durch Tränkewanne mit Anti-Schleckrand
- Werkzeuglos aufklappbare Schwimmerabdeckung
- Eingebautes Schwimmerventil MASTERFLOW, Wasserzulauf bis zu 40 l/min, Anschluss 3/4" AG, stirnseitig
- Ablaufstopfen inklusive Stopfenhalter DE LUXE.
- Große Ablauföffnung für schnelle Entleerung, mit Halterung für ein Abflussrohr
- Mit Überlaufbohrung im Ablaufstopfen: bei eingebautem Frostschutzwächter kann überschüssiges Wasser gezielt durch den Ablauf abgeführt werden



Art.-Nr	Artikel		Preis zzgl. MwSt.	Preis inkl. MwSt.
1306714	SCHNELLABLAUFTROG, 140 cm lang, 100 Liter	Stck	789,00 €	938,91 €
1306719	SCHNELLABLAUFTROG, 190 cm lang, 130 Liter	Stck	895,00 €	1.065,05 €
1306723	SCHNELLABLAUFTROG, 230 cm lang, 160 Liter	Stck	989,00 €	1.176,91 €
1306728	SCHNELLABLAUFTROG, 285 cm lang, 200 Liter	Stck	1.149,00 €	1.367,31 €
1306742	SCHNELLABLAUFTROG, 420 cm lang, 325 Liter	Stck	1.429,00 €	1.700,51 €
1316031	FÜSSE für Tränkewanne, zur Befestigung am Trogkörper, verzinkt	Satz	102,00 €	121,38 €
1316090	SCHUTZBLECH VA für Anschlussleitungen	Stck	38,50 €	45,82 €

FLACHSCHWENKTROG mit MASTERFLOW-Schwimmerventil



- Tränkewanne aus **rostfreiem Edelstahl**
- **Feststehender Wasseranschluss** 3/4" AG, keine flexible Anschlussleitung erforderlich
- Anschluss rechts oder links durch Versetzen des Ventils möglich
- Schwimmerventil MASTERFLOW, Wasserzulauf bis zu 40 l/min, Anschluss 3/4" AG, stirnseitig
- **Werkzeuglos aufklappbare Schwimmerabdeckung**
- **Wassersparende, flache Tränkewanne:** Wasserersparnis je Kipptränke bis zu 25.000 l pro Jahr (bei einem Reinigungsintervall von 2 Tagen) im Vergleich zu einer herkömmlichen Kipptränke mit 200 l Wasserinhalt!
- Geringer Gülleanfall
- Tiergerechte Konstruktion ohne hervorstehende Ecken und Kanten
- Frei zugängliche Wasseroberfläche und optimale Tränkehöhe
- Konsolen für Wand- oder Bodenbefestigung aus Edelstahl

Art.-Nr	Artikel		Preis zzgl. MwSt.	Preis inkl. MwSt.
1308511	FLACHSCHWENKTROG Nirosta, 100 cm lang, 35 Liter, Wandbefestigung	Stck	786,00 €	935,34 €
1308571	FLACHSCHWENKTROG Nirosta, 100 cm lang, 35 Liter, mit Edelstahl-Bodenkonsole	Stck	895,00 €	1.065,05 €
1308562	FLACHSCHWENKTROG Nirosta, 150 cm lang, 55 Liter, Wandbefestigung	Stck	865,00 €	1.029,35 €
1308572	FLACHSCHWENKTROG Nirosta, 150 cm lang, 55 Liter, mit Edelstahl-Bodenkonsole	Stck	989,00 €	1.176,91 €
1308563	FLACHSCHWENKTROG Nirosta, 200 cm lang, 75 Liter, Wandbefestigung	Stck	958,00 €	1.140,02 €
1308573	FLACHSCHWENKTROG Nirosta, 200 cm lang, 75 Liter, mit Edelstahl-Bodenkonsole	Stck	1.096,00 €	1.304,24 €

Frachtkosten nach Absprache

RS 20

MÖGLICHKEITEN des Frostschutzes

Für Schnellablauftrög, Flachschwenktrog und Schwenktrog

Zusatzheizung 24 V



Die Stromversorgung der jeweiligen Zusatzheizung muss durch einen Transformator mit entsprechender Leistung bereitgestellt werden.

- Einfache Montage unter der Tränkewanne
- Bei der Reinigung keine störenden Kanten in der Tränkewanne
- Frostschutz der Tränke bis zu -20°C

Art.-Nr	Artikel		Preis zzgl. MwSt.	Preis inkl. MwSt.
1316060	ZUSATZHEIZUNG 24 V, 180 W - 100 cm lang	Stck	79,00 €	94,01 €
1316061	ZUSATZHEIZUNG 24 V, 180 W - 150 cm lang	Stck	99,00 €	117,81 €
1316062	ZUSATZHEIZUNG 24 V, 360 W - 200 cm lang	Stck	147,00 €	174,93 €

Anschluss an eine Ringleitung (nur Schnellablauftrög und Flachschwenktrog) Maximal 6 Tränken an eine Ringleitung.



Durchlaufrohr 3/4" aus Edelstahl zum Einbau in alle Flachschwenkträge mit MASTER-FLOW-Schwimmventil geeignet. Durch Anschluss an eine Ringleitung mit einem Heizgerät wird ein Frostschutz sowohl für die Leitung als auch für das Wasser in der Tränkewanne erreicht.

Art.-Nr	Artikel		Preis zzgl. MwSt.	Preis inkl. MwSt.
1310591	DURCHLAUFROHR für Flachschwenkträge	Stck	105,00 €	124,95 €
1316064	DURCHLAUFROHR für Schnellablauftröge	Stck	115,00 €	136,85 €

Frostschutz durch fließendes Wasser.



Zum bauseitigen Einbau in Schwenkträge, bestehend aus Thermostat-Ventil und Ablaufgarnitur (Schlauchanschluss 3/4"). **Frostfrei ohne Strom!** Bei Frostgefahr öffnet der Frostschutzwächter automatisch und eine einstellbare Wassermenge strömt über das darunter liegende Schwimmventil. Das Wasser im Trög bleibt dadurch in Bewegung und ein Einfrieren wird verhindert. Das überschüssige Wasser vom Frostschutzwächter kann über die Ablaufgarnitur, die gegenüber dem Schwimmventil in der Rückwand der Trogwanne montiert wird, gezielt abgeleitet werden.

Art.-Nr	Artikel		Preis zzgl. MwSt.	Preis inkl. MwSt.
1310521	FROSTSCHUTZWÄCHTER (Thermostat und Ablaufgarnitur) für Schwenktrog	Stck	109,00 €	129,71 €

Frostschutz-Heizleitung: Anschluss an eine Stichleitung.



Frostschutz-Heizleitung 24 V zum Beheizen einer Stichleitung. Bei Verwendung einer Frostschutz-Heizleitung wird diese parallel mit der vom Transformator kommenden Stromzuleitung an der Heizspirale des Tränkebeckens angeschlossen. Wird die Frostschutz-Heizleitung auf Kunststoffleitungen verlegt, achten Sie bitte darauf, dass die Leitung für Warm- und Kaltwasser geeignet ist. Zur besseren Wärmeverteilung muss die Kunststoffleitung, bevor das Kabel aufgelegt wird, zunächst mit einem Alu-Klebeband umwickelt werden.

Art.-Nr	Artikel		Preis zzgl. MwSt.	Preis inkl. MwSt.
1010861	FROSTSCHUTZ-HEIZLEITUNG 2,00 m lang, 24 V, 20 Watt	Stck	38,00 €	45,22 €
1011863	FROSTSCHUTZ-HEIZLEITUNG 3,00 m lang, 24 V, 30 Watt	Stck	43,00 €	51,17 €
1011099	ALU-KLEBEBAND 50 mm breit x 50 m lang	Stck	8,00 €	9,52 €
000241	ROHRISOLIERUNG DN 28	lfm	1,60 €	1,90 €
160903	SCHUTZROHR verzinkt - 1,20 m lang	Stck	23,50 €	27,97 €

SCHWIMMER-TROGTRÄNKEN



Schwimmer-Doppel-Trogtränke
Mod. 620

- Für alle Laufställe geeignet - **besonders platzsparend!**
- Ganz aus rostfreiem **Edelstahl** gefertigt
- Ruhiges und zügiges Tränken der Tiere durch eingebautes Schwimmerventil MAXIFLOW, Wasserzufluss bis zu **40 l/min**
- Ideal für Tiere mit Nasenring / Saugentwöhner
- Anschluss (3/4" AG) an eine Ringleitung mit Zubehör
- Tränke nach oben weitgehend abgedeckt, dadurch kaum Verschmutzung
- Befestigung sowohl an der Wand als auch an Rohren möglich
- Mod. 600 für 15 - 20 Tiere
- Mod. 620 für 30 - 40 Tiere (gleichzeitige Wasseraufnahme für 2 Tiere möglich)



Mod. 600
Ventil mit Schwimmer



Ansicht Ablauf
von außen



Ringleitungs-Anschluss-Set
(Art.-Nr. 1031984)

Art.-Nr	Artikel		Preis zzgl. MwSt.	Preis inkl. MwSt.
1300600	SCHWIMMER-TROGTRÄNKE Mod 600 , aus Edelstahl, mit Schwimmerventil "MAXIFLOW" für 40 l/min Wasserzufluss bei 5 bar, für Wand- und Rohrbefestigung, mit Durchlaufanschluss rechts und links, R 3/4", mit großem Ablauf	Stck	399,00 €	474,81 €
1300620	SCHWIMMER-DOPPEL-TROGTRÄNKE Mod 620 , aus Edelstahl, mit Schwimmerventil "MAXIFLOW" für 40 l/min Wasserzufluss bei 5 bar, für Wand- und Rohrbefestigung, mit Durchlaufanschluss rechts und links, R 3/4", mit großem Ablauf	Stck	719,00 €	855,61 €

FROSTSICHER mit Zusatzheizung

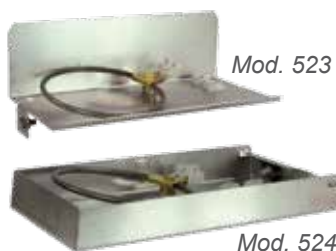

Mod. 523



Mod. 524

- **Für Modell 500:** Zusatzheizung **Modell 523**, 24 V, 80 W, zum Frostfreihalten des Wassers in der Tränkeschale
- **Für Modell 520:** Zusatzheizung **Modell 524**, Einbau von ein oder zwei Zusatzheizungen möglich. Zusatzheizung mit einer Heizspirale 24 V, 80 W, zum Frostfreihalten des Wassers in der Doppel-Tränkeschale
- **Für Modell 600:** Zusatzheizung **Modell 524**, 24 V, 80 W, zum Frostfreihalten des Wassers in der Tränkeschale
- **Für Modell 620:** Verwendung von zwei Zusatzheizungen empfohlen

Art.-Nr	Artikel		Preis zzgl. MwSt.	Preis inkl. MwSt.
1310523	ZUSATZHEIZUNG (Mod. 523) 24 V, 80 W, für Modell 500	Stck	44,50 €	52,96 €
1310524	ZUSATZHEIZUNG (Mod. 524) 24 V, 80 W, für Modell 520, 600 und 620 je zweimal erforderlich	Stck	48,50 €	57,72 €

ANSCHLUSS an Ringleitung

Art.-Nr	Artikel		Preis zzgl. MwSt.	Preis inkl. MwSt.
1031984	RINGLEITUNGS-ANSCHLUSS-SET 3/4" VA für Mod. 500 und 600	Stck	47,00 €	55,93 €

Frachtkosten nach Absprache

RS 20

VENTIL-TROGTRÄNKE Mod. 500 / 520

Ventil-Trogtränke
Mod. 500



Ventil-Doppel-
Trogtränke
Mod. 520

- Ideal für alle Laufställe - **besonders platzsparend, selbstreinigend!**
- Ganz aus rostfreiem **Edelstahl** gefertigt
- Ruhiges und zügiges Tränken der Tiere durch hohen Wasserzufluss von bis zu **30 l/min**
- Ventilbetätigung über eine breite, leichtgängige Ventilklappe
- Gewichtsbelastetes Ventil für Hoch- und Niederdruck einstellbar
- Anschluss (3/4" AG) an eine Ringleitung mit Zubehör
- **Immer frisches und sauberes Wasser** für die Tiere: Futterreste werden durch das zulaufende Wasser und die spezielle Form der Tränke aufgespült und von den Tieren selbst wieder aufgenommen.
- Tränke nach oben weitgehend abgedeckt, dadurch kaum Verschmutzung
- Befestigung sowohl an der Wand als auch an Rohren möglich

Art.-Nr	Artikel		Preis zzgl. MwSt.	Preis inkl. MwSt.
1300500	VENTIL-TROGTRÄNKE Nirosta, Mod. 500 (sehr bewährt)	Stck	409,00 €	486,71 €
1300520	VENTIL-DOPPEL-TROGTRÄNKE Mod. 520	Stck	699,00 €	831,81 €

VENTIL-TROGTRÄNKE Mod. 480



- mit integriertem Ringleitungsanschluss
- Doppelventil
- Anschluss 3/4"
- Wasserzulauf bis zu 30 l/min.

Art.-Nr	Artikel		Preis zzgl. MwSt.	Preis inkl. MwSt.
1300480	VENTIL-TROGTRÄNKE Nirosta, Mod. 480 (Anschluss von unten)	Stck	409,00 €	486,71 €
1300481	VENTIL-TROGTRÄNKE Nirosta, Mod. 481 (Anschluss von oben)	Stck	419,00 €	498,61 €
1310528	ZUSATZHEIZUNG 24V/80W, für Mod. 480	Stck	50,50 €	60,10 €

KOMPAKT-TROG 55 cm



- Kompakt-Trog für Wandbefestigung, ausreichend für 15 – 20 Tiere
- Ganz aus rostfreiem Edelstahl gefertigt
- Ruhiges und zügiges Tränken der Tiere durch hohen Wasserzufluss von bis zu 40 l/min
- Anschluss 3/4" AG rechts oder links möglich
- Mit Ø100 mm Ablauf für schnelle Entleerung.
- Inhalt 30 l (55 cm), 60 l (100 cm)

Art.-Nr	Artikel		Preis zzgl. MwSt.	Preis inkl. MwSt.
1306141	KOMPAKT-TROG 55 cm	Stck	365,00 €	434,35 €
1316049	DURCHLAUFROHR 3/4"	Stck	62,50 €	74,38 €
1316058	ZUSATZHEIZUNG 24 V, 180 W	Stck	65,00 €	77,35 €

Frachtkosten nach Absprache

RS 20

SCHNELLABLAUFTROG DVGW Cert, geprüfte Tränken



DVGW geprüfte Tränken verfügen über eine integrierte Sicherungseinrichtung, die das Trinkwassernetz vor Verunreinigungen durch Rückfließen gemäß DIN EN 1717 und DIN 1988 schützt.

Eine Netztrennung zum Wasserversorger ist bei diesen Tränken nicht notwendig.

Art.-Nr	Artikel		Preis zzgl. MwSt.	Preis inkl. MwSt.
1306414	SCHNELLABLAUFTROG 1,40 m lang	Stck	839,00 €	998,41 €
1306419	SCHNELLABLAUFTROG 1,90 m lang	Stck	945,00 €	1.124,55 €
1306423	SCHNELLABLAUFTROG 2,30 m lang	Stck	1.039,00 €	1.236,41 €
1300601	SCHWIMMER-TROGTRÄNKE Mod. 600	Stck	449,00 €	534,31 €
1300621	SCHWIMMER-TROGTRÄNKE Mod. 620	Stck	769,00 €	915,11 €



Sicherungseinrichtungen zum Schutz des Trinkwassers nach DIN EN 1717 sind von einem örtlichen Fachbetrieb zu installieren.

TRANSFORMATOREN 230 / 24 V

100 W, 200 W, 300 W und 400 W

- Der Transformator wird möglichst in der Nähe des Tränkebeckens, jedoch außerhalb des Tierbereichs, montiert. Der Anschluss erfolgt an eine Wechselstromsteckdose 230 V.
- Die Transformatoren sind ab Werk immer auf einer Metallplatte mit Hinterlüftung montiert und können dadurch ohne zusätzliche Unterkonstruktion auch an Holzwänden befestigt werden.

Für heizbare Tränkebecken und Heizkabel 24 V



Art.-Nr	Artikel		Preis zzgl. MwSt.	Preis inkl. MwSt.
1010380	EINZELTRAFO 100 Watt	Stck	72,00 €	85,68 €
1010390	DOPPELTRAFO 200 Watt	Stck	95,00 €	113,05 €
381501	DREIFACHTRAFO 300 Watt	Stck	128,57 €	153,00 €
1010392	MEHRFACHTRAFO 400 Watt	Stck	155,00 €	184,45 €

FROSTSCHUTZ-HEIZKABEL mit Thermostat, 230 V

Art.-Nr	Artikel	Länge	Leistung		Preis zzgl. MwSt.	Preis inkl. MwSt.
1011502	FROSTSCHUTZ-HEIZLEITUNG, 230 V	2,00 m	10-13 W/m	Stck	35,00 €	41,65 €
1011504	FROSTSCHUTZ-HEIZLEITUNG, 230 V	4,00 m	10-13 W/m	Stck	39,00 €	46,41 €
1011508	FROSTSCHUTZ-HEIZLEITUNG, 230 V	8,00 m	10-13 W/m	Stck	42,00 €	49,98 €
1011512	FROSTSCHUTZ-HEIZLEITUNG, 230 V	12,00 m	10-13 W/m	Stck	44,00 €	52,36 €
1011518	FROSTSCHUTZ-HEIZLEITUNG, 230 V	18,00 m	10-13 W/m	Stck	51,00 €	60,69 €
1011524	FROSTSCHUTZ-HEIZLEITUNG, 230 V	24,00 m	10-13 W/m	Stck	63,00 €	74,97 €
1011636	FROSTSCHUTZ-HEIZLEITUNG, 230 V	36,00 m	10-13 W/m	Stck	76,00 €	90,44 €
1011648	FROSTSCHUTZ-HEIZLEITUNG, 230 V	48,00 m	10-13 W/m	Stck	93,00 €	110,67 €
1011099	ALU-KLEBEBAND, 50 mm breit	50,00 m		Stck	9,00 €	10,71 €
160860	SCHUTZABDECKUNG, verz. (Hutprofil) als Schutz vor Verbiss	1,50 m		Stck	40,00 €	47,60 €

HEIZBARE TRÄNKEBECKEN

Modell 41A (80 W Heizspirale)



- Heizbares Tränkebecken aus **Gusseisen innen weiß emailliert**
- **Frostsicher bis zu -25°C**
- Eine Tränke ausreichend für 15 - 20 Tiere
- Kugelflansch-Anschluss 1/2"
- Mit leichtgängiger Druckzunge
- Rückschlagfreies Ventil mit einem großen Wasserzulauf von bis zu 15 l/min
- Einfaches Anpassen der Wassermenge an den vorhandenen Wasserdruck durch Auswechseln der mitgelieferten 4 Düsen
- Bis max. 6 bar Wasserdruck einsetzbar
- Das Ventil schließt langsam gegen den Wasserdruck, wodurch Schläge in der Wasserleitung vermieden werden.
- Zuverlässige Funktion auch bei eisenhaltigem bzw. aggressivem Wasser

Modell 43A (80 W Heizspirale)



- Schale aus **Gusseisen innen weiß emailliert**
- Heizbare Schwimmertränke
- **Frostsicher bis zu -20°C**
- Eine Tränke ausreichend für 15 - 20 Tiere
- Bedingt durch das Schwimmerventil darf der Wasserdruck 5 bar nicht übersteigen
- Kugelflansch-Anschluss 1/2"
- Einfache Regulierung der Wasserstandshöhe
- Wassernachlauf bis zu 5 l/min
- Besonders für Kälber, Pferde, Schafe, Ziegen, Damwild sowie Kleintiere mit empfindlicher Schnauze geeignet

Art.-Nr	Artikel		Preis zzgl. MwSt.	Preis inkl. MwSt.
1000041	HEIZBARES TRÄNKEBECKEN Mod. 41A, 24V, 80 W	Stck	285,00 €	339,15 €
1000043	HEIZBARES TRÄNKEBECKEN mit Schwimmerventil, Mod. 43A, 24 V, 80 W	Stck	293,00 €	348,67 €

THERMORÖHREN zur Montage von Mod. 41A / 43A



Art.-Nr	Artikel		Preis zzgl. MwSt.	Preis inkl. MwSt.
1010344	THERMORÖHRE isoliert, 40 cm hoch, zum Aufdübeln	Stck	119,00 €	141,61 €
1010346	THERMORÖHRE isoliert, 60 cm hoch, zum Aufdübeln	Stck	147,10 €	175,05 €
1010345	THERMORÖHRE isoliert, 80 cm hoch, zum Einbetonieren (+30 cm)	Stck	205,00 €	243,95 €

Frachtkosten nach Absprache

RS 20

TRÄNKEBECKEN

Modell 46



- Heizbares Tränkebecken für Wand- und Rohrbefestigung
- **Frostsicher bis zu -15°C. Das Restwasser in der Schale kann nicht gefrieren.**
- Tränkeschale aus **Gusseisen, ganz emailliert**
- Eine Tränke ausreichend für 15 - 20 Tiere
- Leichtgängiges Rohrventil mit **Anschluss 3/4" IG von oben und AG von unten**
- **Wassermenge stufenlos einstellbar** von außen über eine Regulierschraube
- Heizspirale 24 V, 80 W, mit geringem Stromverbrauch

Art.-Nr	Artikel		Preis zzgl. MwSt.	Preis inkl. MwSt.
1001463	HEIZBARES TRÄNKEBECKEN Mod. 46, mit Rohrventil 3/4" / MS	Stck	193,00 €	229,67 €
1001469	HEIZBARES TRÄNKEBECKEN Mod. 46, mit Rohrventil 3/4" / V2A	Stck	205,00 €	243,95 €

Modell 25R



- Große Tränkeschale aus **Gusseisen, ganz emailliert**
- Leichtgängiges Rohrventil mit **Anschluss IG von oben und unten**
- Ruhiger Wasserzulauf durch das Rohrventil
- **Wassermenge stufenlos einstellbar** von außen über eine Regulierschraube
- Wasserzulauf bis zu 12 l/min

Art.-Nr	Artikel		Preis zzgl. MwSt.	Preis inkl. MwSt.
1000253	TRÄNKEBECKEN Mod. 25R, mit Rohrventil 3/4" / MS	Stck	91,00 €	108,29 €
1000259	TRÄNKEBECKEN Mod. 25R, mit Rohrventil 3/4" / V2A	Stck	105,00 €	124,95 €
1000060	TRÄNKEBECKEN Mod. 60 mit Rohrventil 1/2" / MS	Stck	70,00 €	83,30 €

Modell 115



- Große Tränkeschale aus **Gusseisen, ganz emailliert**
- Hoher Wasserzulauf bis zu 14 l/min
- Mit Moment-Wasserregulierung: einfache, werkzeuglose Wassermengenregulierung unter der Zunge. Zur Regulierung wird die Klappe angehoben und durch Drehen an der Regulierschraube der Wassernachlauf eingestellt oder auch ganz abgestellt
- **Anschluss 1/2" IG von oben und unten**

Art.-Nr	Artikel		Preis zzgl. MwSt.	Preis inkl. MwSt.
1000115	TRÄNKEBECKEN Mod. 115 mit Zunge	Stck	103,00 €	122,57 €
400100	TRÄNKEBECKEN K2, ohne Halter (blau)	Stck	80,95 €	96,33 €

Modell 1200



- Große, tiefe **Schale aus Edelstahl**, widerstandsfähig, bruchsicher
- Leichtgängiges Rohrventil mit **Anschluss 3/4" IG von oben und unten**
- Geringe Wasserverluste durch nach innen gezogenen Schalenrand
- **Sehr hoher Wasserzulauf** von bis zu **20 l/min**

Art.-Nr	Artikel		Preis zzgl. MwSt.	Preis inkl. MwSt.
1001203	TRÄNKEBECKEN Mod.1200 mit MS-Ventil 3/4"	Stck	94,00 €	111,86 €
1001209	TRÄNKEBECKEN Mod.1200 mit VA-Ventil 3/4"	Stck	108,00 €	128,52 €

Modell 375



- **Mit Lockwasser-Mulde, besonders geeignet für Kälber**
- Leichtgängiges Rohrventil
- **Anschluss 3/4" IG von oben und unten**
- Wassermenge stufenlos einstellbar (von außen über eine Regulierschraube)
- Montage sogar in 90°-Ecken möglich

Art.-Nr	Artikel		Preis zzgl. MwSt.	Preis inkl. MwSt.
1003753	TRÄNKEBECKEN Modell 375 mit MS-Ventil 3/4"	Stck	83,00 €	98,77 €

Frachtkosten nach Absprache

RS 20

TRÄNKEBECKENZUBEHÖR

Art.-Nr	Artikel		Preis zzgl. MwSt.	Preis inkl. MwSt.
1031983	RINGLEITUNGS-ANSCHLUSS-SET 3/4" / V2A	Stck	33,10 €	39,39 €



SCHUTZBÜGEL für Tränkebecken



1010469



1010472



1010473



1020249

Art.-Nr	Artikel		Preis zzgl. MwSt.	Preis inkl. MwSt.
1010469	SCHUTZBÜGEL für Mod. 10P, 20, 12P, 25R 46, 115, 1100 und 1200	Stck	29,85 €	35,52 €
1010472	SCHUTZBÜGEL für Mod. 12P und 25R	Stck	65,00 €	77,35 €
1010473	SCHUTZBÜGEL für Mod. 115 und 1200	Stck	65,00 €	77,35 €
1020249	VENTILSCHUTZ für Mod. 25R, 12P, 46, 1200	Stck	9,50 €	11,31 €

BEFESTIGUNGEN Tränkebecken an Pfosten

1010180	BEFESTIGUNGSBÜGEL an Rohrpfosten 2"-3"		2" - 3"	Stck	18,50 €	22,02 €
1011240	ADAPTERPLATTE an Pfosten Universal			Stck	38,00 €	45,22 €
1011486	TRÄNKEHALTER an Pfosten		ø 76 mm	Stck	29,50 €	35,11 €
1011487	TRÄNKEHALTER an Pfosten		ø 102 mm	Stck	30,00 €	35,70 €
1011488	TRÄNKEHALTER an Pfosten		ø 140 mm	Stck	36,00 €	42,84 €
1310169	BEFESTIGUNGSBÜGEL M 12, verzinkt		1 1/2" - 2"	Stck	3,00 €	3,57 €
1011241	BÜGEL M 12, verz. mit Muttern und U-Scheiben		2 1/2"	Stck	6,00 €	7,14 €
1011242	BÜGEL M 12, verz. mit Muttern und U-Scheiben		3 1/2"	Stck	7,00 €	8,33 €

STAHLSTÄNDER für Tränkebecken

1010455	STAHLSTÄNDER für Mod. 25R, Höhe 60 cm	Stck	242,00 €	287,98 €
1010456	STAHLSTÄNDER für Mod. 25R, Höhe 80 cm	Stck	285,00 €	339,15 €

- Ganz aus massiven verzinktem Stahl gefertigt
- Passend für Tränkebecken Mod. 25R
- Befestigung sowohl an Wand als auch an Pfosten möglich
- **Optional:**
mit Ringleitungsanschlussset

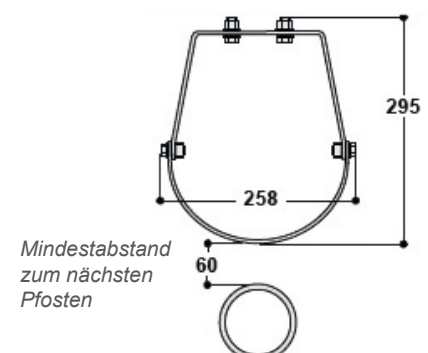

Frachtkosten nach Absprache

RS 20

HEIZGERÄTE

Heizgerät mit Rücklaufftemperatur-Steuerung Modell 311, 3000 W, 400 V



- Zum Frostfreihalten des Wassers in **isolierten Ringleitungen** (3/4" oder 1") mit einer Länge von **max. 250 m**
- Das Heizgerät Modell 311 ist mit **einem 3000 W, 400 V Heizstab** ausgestattet und wurde speziell zum Einbau in großen Außenklima-Stallungen für Rinder, Pferde, Schweine oder Schafe entwickelt.
- Die Tiere werden auch bei Minus-Temperaturen zuverlässig mit Wasser versorgt.
- Das Gehäuse aus hochwertigem Gusseisen ist komplett emailliert.
- Das Gerät ist mit einer **Hochleistungs-Umwälzpumpe (230 V, 400 W)** ausgerüstet und anschlussfertig auf einer Grundplatte vormontiert. Die Wasseranschlüsse sind in 1" ausgeführt.
- Mit **Rücklaufftemperatur-Steuerung**: Die gewünschte Rücklaufftemperatur des Wassers wird am Rücklauffühler, der an der Rücklaufleitung montiert wird, eingestellt. Fällt die Rücklaufftemperatur unter den eingestellten Wert, wird der Heizstab automatisch zugeschaltet.

Heizgerät mit Rücklaufftemperatursteuerung Modell 317, 3000 W, 230 V

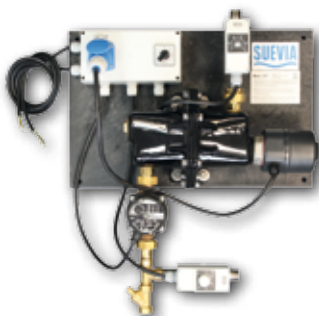

- Zum Frostfreihalten des Wassers in **isolierten Ringleitungen** (1/2" oder 3/4") mit einer Länge von **max. 200 m**
- Das Heizgerät Modell 317 ist mit einem **Heizstab 3000 W** ausgestattet und wurde speziell zum Einbau in großen Außenklima-Stallungen für Rinder, Pferde, Schweine oder Schafe entwickelt.
- Die Tiere werden auch bei Minus-Temperaturen zuverlässig mit Wasser versorgt.
- Das Heizelement ist thermostatisch geregelt und hat einen eingebauten Überhitzungsschutz (STB). Die gewünschte Vorlauftemperatur kann über einen Drehregler am Gerät eingestellt werden.
- Das Gehäuse aus hochwertigem Gusseisen ist komplett emailliert.
- Das Gerät ist mit einer **Umwälzpumpe (230 V, 100 W)** ausgerüstet und anschlussfertig auf einer Grundplatte vormontiert. Die Wasseranschlüsse sind in 3/4" ausgeführt.

Heizgeräte ZPS Pro mit Wärmetauscherfunktion, für kalkhaltiges Wasser



- Zum Frostfreihalten des Wassers in **isolierten Ringleitungen** (1/2" oder 3/4").
- Automatische Temperatursteuerung und Warnhupe
- Bis 250 m Wasserleitungslänge
- Empfehlenswert bei kalkhaltigem Wasser

Art.-Nr	Artikel		Preis zzgl. MwSt.	Preis inkl. MwSt.
1010311	HEIZGERÄT Mod. 311	Stck	1.830,00 €	2.177,70 €
1010317	HEIZGERÄT Mod. 317	Stck	1.450,00 €	1.725,50 €
1010303	HEIZGERÄT Modell "Suevia 303" (3000 Watt), mit Umlaufpumpe (230 V/93 Watt), bis 200 m Wasserleitung. Für kalkfreies Wasser geeignet.	Stck	1.150,00 €	1.368,50 €
400869	HEIZGERÄT Modell "ZPS Pro", 230 V, 3 kW, mit Wärmetauscherfunktion und Umlaufpumpe, automatischer Temperatursteuerung und Warnhupe. Bis 250 m Wasserleitung. Energiesparend! Empfehlenswert bei kalkhaltigem Wasser!	Stck	2.426,00 €	2.886,94 €
5804080	KOMPAKTE Trinkwasserschutzanlage TS 6500 zum Einbau in das Trinkwassersystem und zum Versorgen von Viehtränken in der Landwirtschaft, Tankvolumen ca. 18 l	Stck	1.620,00 €	1.927,80 €
1010308	WARNANLAGE für Ringleitungen	Stck	136,00 €	161,84 €
1010309	DURCHFLUSSANZEIGE 3/4"	Stck	35,00 €	41,65 €
1010389	FROSTSCHUTZ-THERMOSTAT zum automatischen Einschalten des Geräts	Stck	79,00 €	94,01 €

Frachtkosten nach Absprache

RS 20

WASSERLEITUNG EINZELTEILE

Art.-Nr	Artikel		Preis zzgl. MwSt.	Preis inkl. MwSt.		
405900	WASSERLEITUNGSANSCHLUSS an Heizgerät mit Druckminderer, Manometer und Absperrhahn, inkl. Bypassleitung für Wartungsarbeiten	Stck	230,00 €	273,70 €		
160904	SCHUTZROHR 2", verz., für senkrechte Leitungen, 142 cm lang, mit 2 Hutschellen	Stck	34,00 €	40,46 €		
160872	TRAGSCHALE DN 50, verz., 3,00 m lang, als Verbisschutz für isolierte Leitungen	Stck	39,00 €	46,41 €		
100034	PE-VERSCHRAUBUNG AG	 25 x 3/4"	Stck	5,90 €	7,02 €	
100341	PE-VERSCHRAUBUNG AG, reduziert	 32 x 3/4"	Stck	9,30 €	11,07 €	
100134	PE-VERSCHRAUBUNG IG	 25 x 3/4"	Stck	5,90 €	7,02 €	
101341	PE-VERSCHRAUBUNG IG, reduziert	 32 x 3/4"	Stck	9,40 €	11,19 €	
403920	PE-KUPPLUNG	 25	Stck	10,60 €	12,61 €	
300025	PE-T-STÜCK PE	 25	Stck	16,00 €	19,04 €	
300134	PE-T-STÜCK	 25 x 3/4"	Stck	12,30 €	14,64 €	
403950	PE-WINKELVERSCHRAUBUNG AG 90°	 25 x 3/4"	Stck	7,50 €	8,93 €	
400134	PE-WINKELVERSCHRAUBUNG IG 90°	 25 x 3/4"	Stck	8,00 €	9,52 €	
400225	PE-WINKELVERSCHRAUBUNG PE-PE 90°	 25	Stck	12,30 €	14,88 €	
403160	MS-AUSGLEICHVERSCHRAUBUNG	 1/2"	Stck	19,30 €	22,97 €	
009034	DURCHGANG-KUGELHAHN	 3/4"	Stck	8,30 €	9,88 €	
013234	AUSLAUF-KUGELHAHN	 3/4"	Stck	7,50 €	8,93 €	
405410	DECKENWINKEL für Auslauf-Kugelhahn	 3/4"	Stck	11,90 €	14,16 €	
101012	PE-KUNSTSTOFFROHR für Wasserleitung PN10		DN 20 (1/2")	lfm	1,10 €	1,31 €
101034	PE-KUNSTSTOFFROHR für Wasserleitung PN10		DN 25 (3/4")	lfm	1,70 €	2,02 €
000234	EDELSTAHL-ROHRNIPPEL	 3/4", 120 mm	Stck	6,70 €	7,97 €	
000233	EDELSTAHL-ROHRNIPPEL	 3/4", 80 mm	Stck	5,00 €	5,95 €	
613034	EDELSTAHL-T-STÜCK IG	 3/4"	Stck	4,60 €	5,47 €	
609034	EDELSTAHL-WINKEL 90° IG	 3/4"	Stck	3,20 €	3,81 €	
950402	HUTSCHELLE, schmal, mit 2 Schrauben (für Schutzrohr)	 2"	Stck	3,50 €	4,17 €	
107801	ABSTANDSSCHELLE	 DN 50	Stck	1,45 €	1,73 €	
000240	ROHRISOLIERUNG, 13 mm dick		DN 20	lfm	1,60 €	1,90 €
000241	ROHRISOLIERUNG, 13 mm dick		DN 28	lfm	1,60 €	1,90 €
050012	ENTLÜFTUNGSVENTIL mit einem T-Stück	 1/2"	Stck	15,10 €	17,97 €	
050014	ENTLÜFTUNGSVENTIL mit einem T-Stück	 3/4"	Stck	21,10 €	25,11 €	
160860	SCHUTZABDECKUNG (Hutprofil)	 1,50 m lang	Stck	38,50 €	45,82 €	
405910	DRUCKMINDERER, ohne Manometer	 3/4"	Stck	41,70 €	49,62 €	
405915	MANOMETER für Druckminderer	 3/4"	Stck	8,10 €	9,64 €	
400920	WASSERLEITUNG für Tränkebecken (Stichleitung)			Stck	43,00 €	51,17 €
175400	VERSCHLUSSSTOPFEN		1/2"	Stck	2,50 €	2,98 €

Frachtkosten nach Absprache

RS 20

BREITSCHIEBERENTMISTUNG

Für Fest- oder Flüssigmist (mit oder ohne Einstreu)

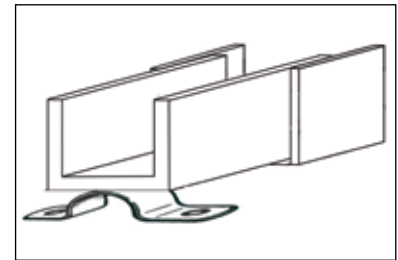
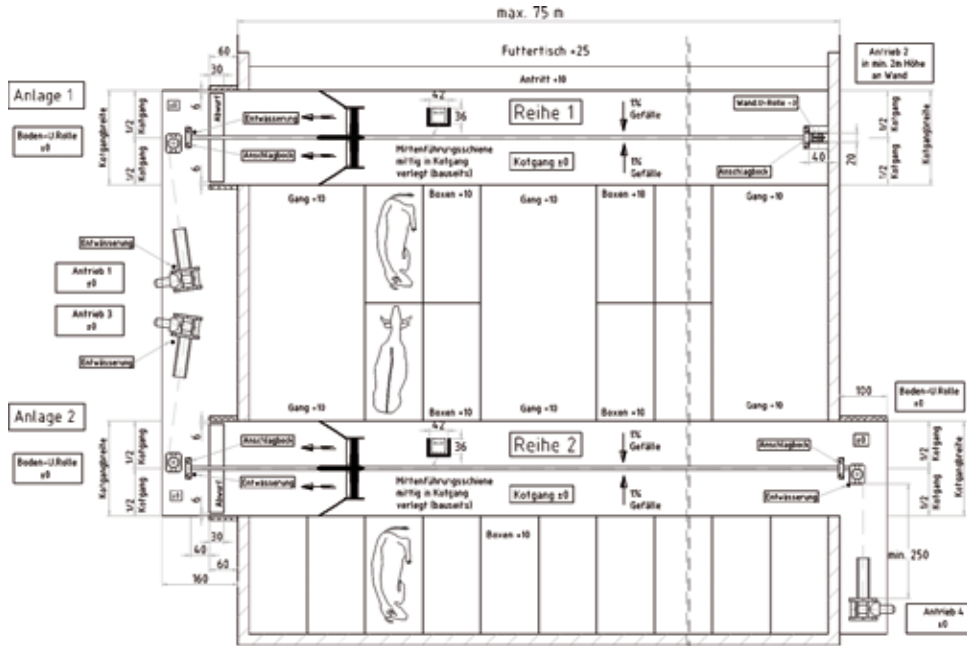

Mittelführungsschiene U 50/40/4

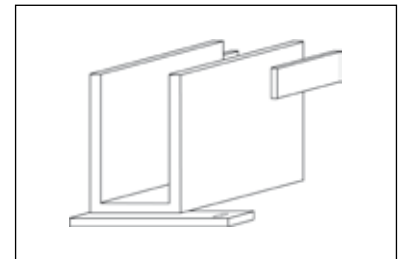

Mittelführungsrinne U 104/48/4



Faltschieber am Abwurf



Pendelklappschieber auf Gummiboden

Art.-Nr	Artikel		Preis zzgl. MwSt.	Preis inkl. MwSt.
	KOMPLETTPREIS für Einzelanlage bis 60 m mit 2 Einzelwinden 0,55 kW, mit elektrischer Schalttausrüstung	Satz	8.360,00 €	9.948,40 €
	KOMPLETTPREIS für Doppelanlage (2 Laufgänge) bis 40 m mit 2 Einzelwinden 0,55 kW, mit elektrischer Schalttausrüstung	Satz	10.920,00 €	12.994,80 €
152960	DIAGONAL-ROST über Querkanal, Anfertigung auf Maß (T 60/60/7), Länge cm x Breite cm x Höhe 7 cm	qm	563,00 €	669,97 €
153111	U-SCHIENE 50 x 40 x 4 (6,00 m lang), unverzinkt, mit Kupplung u. Dübellaschen	lfm	22,00 €	26,18 €
153112	U-SCHIENE 70 x 40 x 4 mm, galv. verzinkt, mit losen Dübellaschen, inkl. Schlüsselschrauben 8 x 70 und Dübel (Stablänge 4,00 m)	lfm	43,50 €	51,77 €
153113	U-SCHIENE 104 x 48 x 4 mm, galv. verz., mit losen Dübellaschen, inkl. Schlüsselschrauben 8 x 70 und Dübel (Stablänge 4,00 m)	lfm	49,00 €	58,31 €

Beispiele für den Abwurf in einen Querkanal

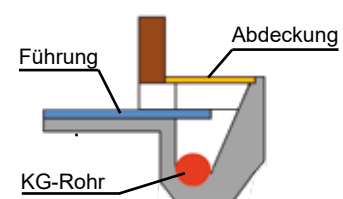
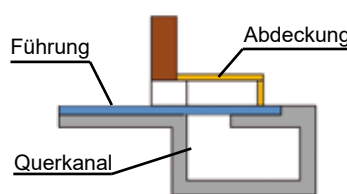
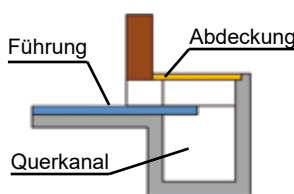

Für Mauerdurchgänge unter 50 cm lichter Höhe bieten wir folgende Sicherheitsvorrichtungen an: Schrittschaltung des Schiebers vor dem Mauerdurchgang, Sicherheits-Abschaltleiste über dem Mauerdurchgang oder Not-Aus-Reißleine.

Frachtkosten nach Absprache

RS 15

EINZELANTRIEBSWINDEN

- Kompakte, geschlossene Bauweise
- Stabile Konstruktion
- Kontinuierliche Arbeitsgeschwindigkeit 3- 4 m/min.
- Mit verschiedenen Steuerungen erhältlich
- Verzinkte Schutzabdeckung
- Wand- oder Bodenmontage
- Komplett feuerverzinkt
- Einfache Montage
- Edelstahlseiltrommel auf Anfrage



Konsole



Faltschieber für Tretmist



Antriebswinde EW4 und Querkanalabdeckung



Pendelklappschieber für Tretmist



Pendelklappschieber PKSF mit Treibgatter



Klappbare Querkanalabdeckung vor dem Melkstand



Montage Antriebswinde EW4 und Umlenkrollen



Klappbarer Ausleger für tieferliegende Dungelege



PKSF mit Seitenflügeln von Faltschieber

ABSPERRSCHIEBER aus PEHD-Kunststoff und Edelstahl

Art.-Nr	Artikel		Preis zzgl. MwSt.	Preis inkl. MwSt.
017292	HANDZUG-ABSPERRSCHIEBER RIA SPS-TL DN 400 (Runde Öffnung)	Stck	1.670,00 €	1.987,30 €
017293	HANDZUG-ABSPERRSCHIEBER RIA SPS-TL DN 500 (Runde Öffnung)	Stck	2.140,00 €	2.546,60 €
017306	HANDZUG-ABSPERRSCHIEBER RIA SPS-RTL DN 400 (mit einseitigem Rohstutzen)	Stck	2.020,00 €	2.403,80 €
017307	HANDZUG-ABSPERRSCHIEBER RIA SPS-RTL DN 500 (mit einseitigem Rohstutzen)	Stck	2.810,00 €	3.343,90 €
017309	MONTAGEBOLZEN und Dübel (pro Schieber DN 200 - 500)	Satz	42,00 €	49,98 €
017294	SPINDEL-ABSPERRSCHIEBER RIA SVM-TG DN 400, ohne Handrad	Stck	5.110,00 €	6.080,90 €
017295	SPINDEL-ABSPERRSCHIEBER RIA SVM-TG DN 500, ohne Handrad	Stck	7.560,00 €	8.996,40 €
017296	HANDRAD aus Kunststoff	Stck	350,00 €	416,50 €

RS 10



RIA SPS-TL
(Runde Öffnung)
Absperrschieber
DN 200-600



RIA SPS-RTL
(Runde Öffnung,
mit Rohrstutzen)
Absperrschieber
DN 200-600



RIA SVM-TG
(ohne Handrad)
Absperrschieber
DN 150-600

Alle Schieber auf Anfrage auch in hochwertigem Edelstahl erhältlich.

ZAUN für Güllebehälter / Sicherheitstüre

- Stäbe einzeln hochziehbar und durch Klemmscheiben in jeder Stellung arretierbar
- Schlossmechanismus verhindert ungewollten Zutritt
- Als festes Element in den Breiten 1,50 m und 2,00 m erhältlich
- Maschendraht mit Pfosten und kpl. Befestigungsmaterial (auf Anfrage)



Art.-Nr	Artikel		Preis zzgl. MwSt.	Preis inkl. MwSt.
170850	SICHERHEITSTÜRE 1,50 m breit zum Andübeln mit 9 Sicherheitsfallrohren	Stck	785,00 €	934,15 €
170860	SICHERHEITSTÜRE 2,00 m breit zum Andübeln mit 12 Sicherheitsfallrohren	Stck	879,00 €	1.046,01 €

EINSTIEGSLUKEN für Güllebehälter

Einstiegs Luke für Güllebehälter 60 x 80 cm oder 80 x 120 cm mit Sicherheitsrost, verzinkt, 6 cm hoch, zum Einbetonieren



Art.-Nr	Artikel		Preis zzgl. MwSt.	Preis inkl. MwSt.
600253	EINSTIEGSLUKE 60 x 80 x 6 cm, zum Einbetonieren	Stck	786,00 €	935,34 €
600254	EINSTIEGSLUKE 80 x 120 x 6 cm, zum Einbetonieren	Stck	1.010,00 €	1.201,90 €

Frachtkosten nach Absprache

RS 20

SPALTENBODEN für Rinder

Wir bieten Ihnen Spaltenböden für die verschiedensten Einsatzbereiche:

- Laufgänge (belastbar bis 850 kg Tiergewicht oder befahrbar bis 10 to. Gesamtgewicht)
- Vollspaltenbuchten (wahlweise auch mit Gummiauflage)
- Abdeckung (geschlossene Platten / Lochplatten)

Otte 5-fach Spaltenboden für
Kälber und Jungvieh

Spaltenboden im
Kantenbereich
gefast



Alle Spaltenböden werden nach
DIN EN 12737 gefertigt.
Die Schlitzkanten werden alle
werkseitig angefast.

Die Spalten sind erhältlich:

- in Schlitzweiten von 2,5 bis 3,5 cm (4,0 cm bei Gummiauflagen)
- in Höhen von 16 cm, 18 cm, und 20 cm
- auf Anfrage können auch Sonderhöhen geliefert werden
- in Längen von 100 cm bis 400 cm (in 10 cm Schritten)

Die Fa. Otte Beton fertigt Ihre Spaltenböden in Norddeutschland. Sie ist Spezialist für besondere Anforderungen und liefert eine große Vielfalt an Spaltenformen.

Ihr individuelles, unverbindliches Angebot erhalten Sie auf Anfrage!

Otte 4-fach Spaltenboden für Sicherheit und
Sauberkeit in der Jung- und Großviehhaltung



Spaltenboden im
Kantenbereich gefast



Otte 3-fach Spaltenboden für
Sicherheit und Sauberkeit in
der Jung- und Großviehhaltung

Spaltenboden im
Kantenbereich gefast

Frachtkosten nach Absprache

OTTE-Spaltenboden für Jung- und Großvieh

Art.-Nr	Artikel	Länge x Breite x Höhe	Schlitzbreite		Preis zzgl. MwSt.	Preis inkl. MwSt.
601781	SPALTENBODEN 4-fach / 3-fach	150 bis 350 x 60/50 x 16 cm 360 bis 400 x 60/50 x 18/20 cm	3,5 cm	qm	Auf Anfrage!	Auf Anfrage!
601782	SPALTENBODEN 4-fach / 3-fach bis 3 to. Achslast	150 bis 350 x 60/50 x 16 cm 360 bis 400 x 60/50 x 18/20 cm	3,5 cm	qm	Auf Anfrage!	Auf Anfrage!
601784	SPALTENBODEN 4-fach / 3-fach bis 4 to. Achslast	150 bis 350 x 60/50 x 18 cm 310 bis 400 x 60/50 x 18/20 cm	3,5 cm	qm	Auf Anfrage!	Auf Anfrage!
601785	SPALTENBODEN 4-fach / 3-fach bis 5 to. Achslast	150 bis 350 x 60/50 x 18 cm 310 bis 380 x 60/50 x 18/20 cm	3,5 cm	qm	Auf Anfrage!	Auf Anfrage!
601786	SPALTENBODEN 5-fach, (Kälber und Jungvieh)	150 bis 350 x 60 x 16 cm (unter 20 Stück je Baulänge zuzüglich , - € Pauschale)	2,5 cm 3,0 cm 3,5 cm	qm	Auf Anfrage!	Auf Anfrage!
601773	ZWILLINGSSPALTEN	100 bis 300 x 35 x 16 cm	3,5 cm	qm	Auf Anfrage!	Auf Anfrage!
601772	EINZELSPALTENBODEN	100 bis 300 x 15,3 x 16 cm	3,5 cm	qm	Auf Anfrage!	Auf Anfrage!
601806	FORMENUMBAUKOSTEN	(bei Kleinmengen, Schlitzbreite 3,0 u. 4,0 cm und Sonderlängen)		Stck	nach Aufwand	nach Aufwand
601805	ABWICKLUNGSPAUSCHALE	Aufträge unter 1.000 € Warenwert			Auf Anfrage!	Auf Anfrage!
601770	FLÄCHENSPALTEN, 10 to. Achslast	150 bis 300 x 50 x 20 cm	3,5 cm	qm	Auf Anfrage!	Auf Anfrage!
601795	GUMMILAGER	10 m Rolle (100 x 5 mm)		Stck	Auf Anfrage!	Auf Anfrage!
601535	KANTHÖLZER (ca. 1,5 Stück / Element)	6 x 9 x 115 cm		Satz	nach Aufwand	nach Aufwand
0004061	FRACHTKOSTEN per Spedition (nach Aufwand). Das Abladen ist bauseits mit einem Radlader / Stapler durchzuführen.					
T600051	Anlieferung an befestigter und nicht gewichtsbeschränkter Straße, Entladung bauseits. Wendemöglichkeit für Sattelzug.					

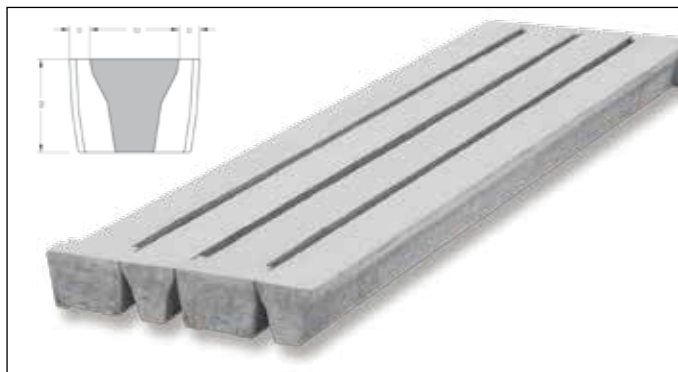

Einzelspalten

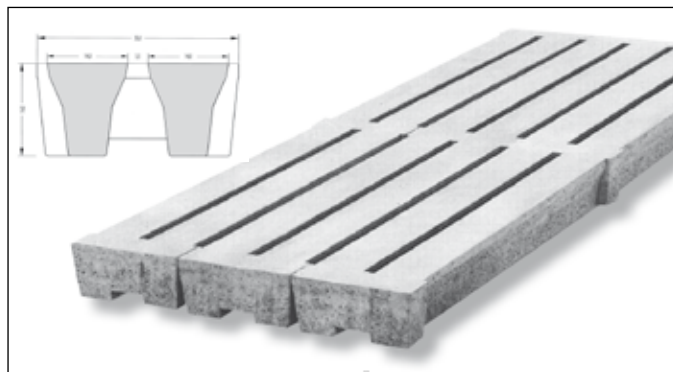

Zwillingsspalten

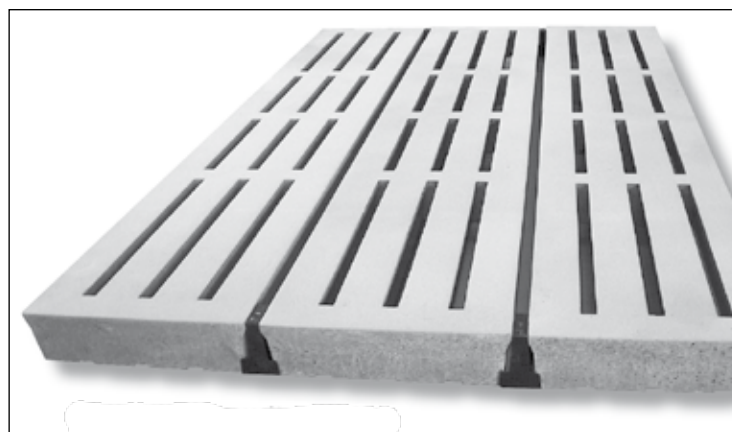

4-fach Spalten

Frachtkosten nach Absprache

RS 10

LAUFGANGPLATTEN für Kammschieber

Besondere Vorteile:

- optimale Trittfestigkeit durch Rautenmuster und Rillenstruktur
- klauenfreundlich
- tierfreundlich
- reduzierte Feuchtigkeit durch Längsrillen (Reinigung durch Schieber möglich)
- einfache und schnelle Verlegung
- Rillenweiten entsprechen der THVO
- Aussparung an der Stirnseite für einen besseren Anschluß zum bauseitigen Beton (Setzungen können vermieden werden)
- hochwertige Betonqualität, C50/60
- emissionsmindernd
- Der Urin wird sofort in die Rillen abgeleitet.
- Die Flüssigkeitsoberfläche verringert sich.
- Die Verdampfung von Ammoniak wird reduziert.
- Laufgangbreiten von 2,50 m bis 4,50 m



Emissionsmindernd durch optimale Geometrie!

Preis 61,90 € / m² zzgl. Frachtkosten



reduzierte Feuchtigkeit durch Längsrillen

GUSSROSTE / STAHLROSTE

Art.-Nr	Artikel		Preis zzgl. MwSt.	Preis inkl. MwSt.
600100	GUSSROST, festliegend, 1000 mm lang x 800 mm breit x 40 mm hoch	Stck	183,00 €	217,77 €
600130	GUSSROST, festliegend, 1000 mm lang x 800 mm breit x 20 mm hoch	Stck	183,00 €	217,77 €
600500	STAHLROSTE, festliegend, 1000 mm lang x 800 mm breit x 60 mm hoch	Stck	294,00 €	349,86 €
600481	STAHLROSTE, festliegend, 1000 mm lang x 1000 mm breit x 60 mm hoch	Stck	318,00 €	378,42 €
600550	STAHLROSTE, festliegend, -- SONDERANFERTIGUNG --	qm	478,00 €	568,82 €
600560	MEHRPREIS für Höhe unter 60 mm (Ausklüfung)	Stck	31,00 €	36,89 €



Gussrost, festliegend



Stahlrost, festliegend

Weitere Ersatzteile für die Anbindehaltung erhalten Sie auf Anfrage!

STALLTÜREN und -TORE

Wir fertigen alle Türen und Tore aus einem stabilen Rohrrahmen-Profil (RP). Die Zarge besteht aus Winkelstahl 60 x 60 mm. Alle Stahlteile sind feuerverzinkt, um eine lange Nutzungsdauer zu gewährleisten.

Diese Ausführungen sind lieferbar:

- unisoliert: außen mit Nut- und Federbrettern (16 mm)
- isoliert: außen Nut- und Federbretter, innen wasserfeste Waikoplanplatte, dazwischen 40 mm Isolierung
- mit Vollholzfüllung: massive, schlagfeste Douglasienholz-Bohlen mit isolierender Wirkung (empfehlenswert)

Bei Drehtüren / -toren geben Sie bitte an, ob diese auf Mauerwerk oder Holz befestigt werden. So können wir das passende Befestigungsmaterial mitliefern. Auf Wunsch legen wir auch spezielle Befestigungsflacheisen für die Montage auf Mauerwerk bei. Die auf der Auftragsbestätigung angegebenen Maße sind die lichten Öffnungsmaße im Mauerwerk. Wir fertigen mit 1 cm Untermaß in Höhe und Breite.

Schiebetüren und -tore werden standardmäßig **15 cm breiter und 5 cm höher** als die lichten Maße gefertigt, damit die Öffnung komplett überdeckt wird. Für die Helm-Laufwerke und die Schiene müssen noch zusätzlich 20 cm Platz nach oben eingeplant werden.

Für alle Türen und Tore bieten wir Fenster in beliebiger Höhe an. Hierfür verwenden wir Scheiben aus schlagfestem Plexiglas, isolierenden Doppelstegplatten oder aus Sicherheitsglas. Sonderwünsche wie Rautenfenster, Rundbögen, Muschelgriffe, Geh Türen im Tor usw. sind ebenfalls lieferbar.

Der Preis für eine Tür bzw. ein Tor berechnet sich nach der Größe (qm) zzgl. Sonderoptionen. Alle Beschläge, Befestigungen und Türdrücker bzw. Griffe sind im Preis enthalten. Gerne erstellen wir Ihnen ein individuelles Angebot. Auf Wunsch sind alle Türen und Tore auch nur als Rahmen (ohne Füllung) lieferbar.

SCHIEBETÜREN und -TORE



Schiebetor



Stabiles Helm-Laufwerk



Innenansicht (unisoliert)



Außenansicht

Art.-Nr	Artikel		Preis zzgl. MwSt.	Preis inkl. MwSt.
SU1013	SCHIEBETÜREN, isoliert, einteilig, max. 2,20 m breit	qm	303,00 €	360,57 €
SU1018	SCHIEBETORE, isoliert, zweiteilig (bis 12 qm)	qm	291,00 €	305,55 €
SU1005	SCHIEBETORE, isoliert, zweiteilig (bis 12-20 qm)	qm	270,00 €	321,30 €
SU1006	SCHIEBETORANLAGEN, isoliert (über 20 qm)	qm	239,00 €	284,41 €
SU1113	SCHIEBETÜREN, unisoliert, einteilig, max. 2,20 m breit	qm	229,00 €	272,51 €
SU1118	SCHIEBETORE, unisoliert, zweiteilig (bis 12 qm)	qm	214,00 €	254,66 €
SU1105	SCHIEBETORE, unisoliert, zweiteilig (bis 12-20 qm)	qm	191,00 €	227,29 €
SU1106	SCHIEBETORANLAGEN, unisoliert (über 20 qm)	qm	166,00 €	197,54 €
SU1013V	SCHIEBETÜREN mit Vollholzfüllung (Douglasie, 36 mm dick)	qm	299,00 €	355,81 €
SU1018V	SCHIEBETORE mit Vollholzfüllung (Douglasie, 36 mm dick), bis 12 qm	qm	253,00 €	301,07 €
SU1005V	SCHIEBETORE mit Vollholzfüllung (Douglasie, 36 mm dick), ab 12 qm	qm	237,00 €	282,03 €
SU1007	HAKEN-ABSPERRSCHLOSS	Stck	253,00 €	301,07 €
SU1055	SEITLICHES Einlaufblech bis 3,00 m Länge	Stck	158,00 €	188,02 €
SU1056	SEITLICHES Einlaufblech über 3,00 m Länge	Stck	231,00 €	274,89 €
Sonstiges Zubehör wie bei Drehtoren				
SU1000	LAUFWERK; Grundpreis pro Türe (einteilig)	Stck	143,00 €	170,17 €
SU1003	LAUFWERK; Grundpreis pro Tor (zweiteilig)	Stck	255,00 €	303,45 €
SU1002	LAUFSCHIENE mit Wandhalter (einfach)	Stck	47,00 €	55,93 €

Frachtkosten nach Absprache

RS 20

LAUFWERK für Schiebetüren - Einzelteile

Art.-Nr	Artikel			Preis zzgl. MwSt.	Preis inkl. MwSt.
006500	LAUFSCHIENE (Profil 400) 6,00 m lang, verzinkt		lfm	20,20 €	24,04 €
006520	WANDMUFFEN, verzinkt, mit Schlüsselschrauben		Stck	9,50 €	11,31 €
006521	DECKENMUFFEN, verzinkt, mit Schlüsselschrauben		Stck	9,50 €	11,31 €
006560	HÖHENVERSTELLBARE MUFFE, verzinkt		Stck	13,80 €	16,42 €
006570	WANDBEFESTIGUNGSWINKEL für höhenverstellbare Muffe, verlängert, verzinkt, mit Schlüsselschrauben		Stck	13,80 €	16,42 €
006555	WANDBEFESTIGUNGSWINKEL für höhenverstellbare Muffe, einfach, verzinkt, mit Schlüsselschrauben		Stck	9,50 €	11,31 €
006530	ROLLAPPARAT (Laufwagen) mit 2 Achsen		Stck	41,60 €	49,50 €
006538	ROLLAPPARAT (Laufwagen) mit 1 Achse		Stck	24,60 €	29,27 €
006540	SCHIENENSTOPPER		Stck	9,50 €	11,31 €
006510	VERBINDUNGSMUFFE, verzinkt		Stck	16,20 €	19,28 €
006511	ÜBERSTECKMUFFE mit einer Schraube, verzinkt		Stck	6,90 €	8,21 €
006550	DOPPELWANDMUFFEN, verzinkt, mit Schlüsselschrauben		Stck	43,80 €	52,12 €
006551	DOPPELDECKENMUFFEN, verzinkt, mit Schlüsselschrauben		Stck	43,80 €	52,12 €
006552	WANDMUFFE, rechts, verzinkt, mit Schlüsselschrauben		Stck	20,00 €	23,80 €
006553	WANDMUFFE, links, verzinkt, mit Schlüsselschrauben		Stck	20,00 €	23,80 €
006554	WANDMUFFE nach unten verlängert, verzinkt, mit Schlüsselschrauben		Stck	13,40 €	15,95 €
006505	ABDECKBLECH für C-Schiene (einfach)		lfm	28,40 €	29,82 €
006545	BODENFÜHRUNG aus Kunststoff		Stck	17,00 €	20,23 €
006546	BEFESTIGUNGSWINKEL für Bodenführung		Stck	13,10 €	15,59 €
SU1055	SEITLICHES Einlaufblech < 3,00 m		Stck	158,00 €	188,02 €
SU1056	SEITLICHES Einlaufblech > 3,00 m		Stck	231,00 €	274,89 €

DETAILS und Beispiele zu Türen und Toren

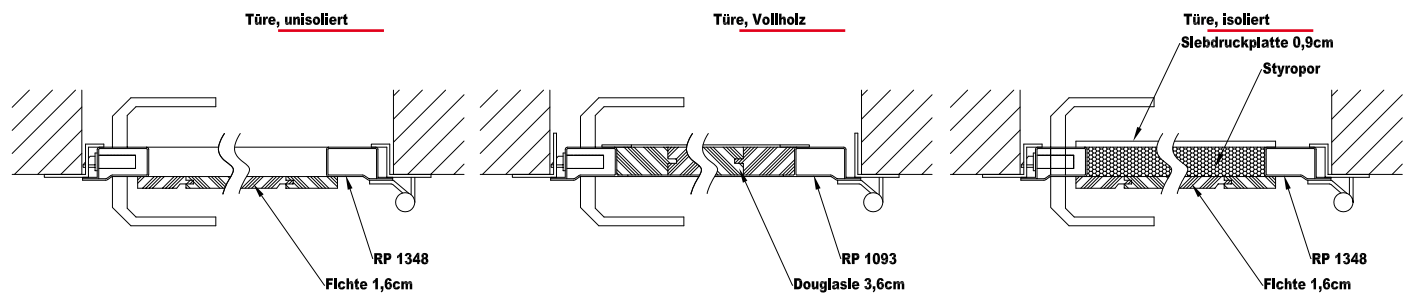

Verschiedene Ausführungen von Stalltüren

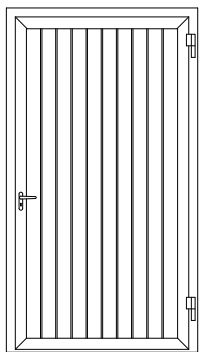

Drehtüre
einteilig

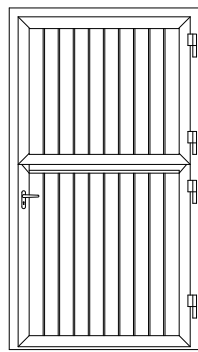

Drehtüre waagrecht
unterteilt

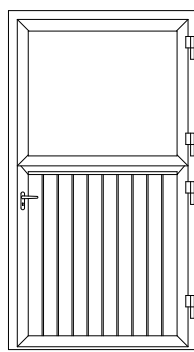

Drehtüre waagrecht
unterteilt mit Fenster

Welchen Anschlag hat Ihre Türe?

Stellen Sie sich auf die Seite, auf welcher Sie die Türe gegen sich aufziehen (öffnen).

DIN links: die Scharniere links

DIN rechts: die Scharniere rechts

Praxisbilder



DREHTÜREN und -TORE

Art.-Nr	Artikel		Preis zzgl. MwSt.	Preis inkl. MwSt.
SU1011	DREHTÜREN, isoliert, ab 2 qm	qm	417,00 €	496,23 €
SU1012	DREHTÜREN, isoliert, zweiteilig (waagrecht geteilt, ab 2 qm)	qm	519,00 €	617,61 €
SU1074	DREHTÜREN, unisoliert, ab 2 qm	qm	342,00 €	406,98 €
SU1095	DREHTÜREN, unisoliert, zweiteilig (waagrecht geteilt, ab 2 qm)	qm	434,00 €	516,46 €
SU1011V	DREHTÜREN mit Vollholzfüllung (Douglasie, 36 mm dick)	qm	360,00 €	428,40 €
SU1012V	DREHTÜREN mit Vollholzfüllung, zweiteilig (waagrecht geteilt)	qm	459,00 €	546,21 €
SU1014	DREHTORE, isoliert, senkrecht geteilt (Gehflügel DIN rechts oder links), ab 4 qm	qm	345,00 €	410,55 €
SU1001	DREHTORE, isoliert, senkrecht geteilt (Gehflügel DIN rechts oder links), ab 12 qm	qm	321,00 €	381,99 €
SU1079	DREHTORE, unisoliert, senkrecht geteilt (Gehflügel DIN rechts o. links), ab 4 qm	qm	269,00 €	320,11 €
SU1081	DREHTORE, unisoliert, senkrecht geteilt (Gehflügel DIN rechts o. links), ab 12 qm	qm	242,00 €	287,98 €
SU1014V	DREHTORE mit Vollholzfüllung (Douglasie, 36 mm dick), senkrecht geteilt	qm	299,00 €	355,81 €
SU1001V	DREHTORE mit Vollholzfüllung (Douglasie, 36 mm dick), ab 12 qm	qm	278,00 €	330,82 €

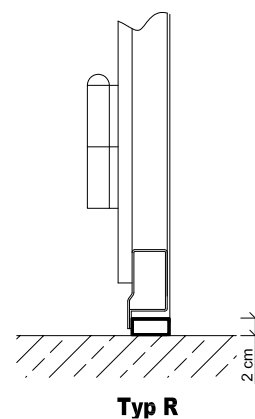
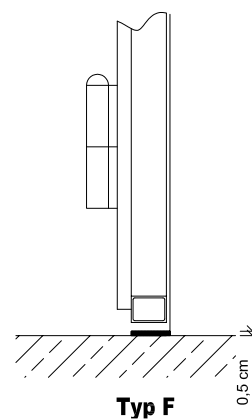
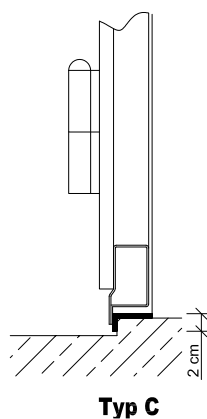
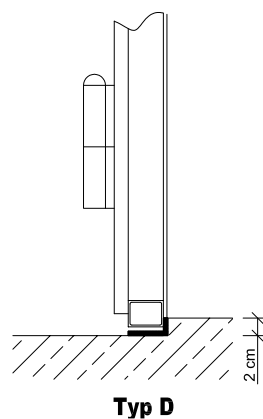

ZUBEHÖR für Stalltüren und -TORE

Art.-Nr	Artikel		Preis zzgl. MwSt.	Preis inkl. MwSt.
SU1015	WAAGRECHTE TEILUNG, pro Torflügel	Stck	318,00 €	378,42 €
SU1023	FENSTER, starr, ohne Scheibe, pro Tür bzw. Torflügel	Stck	108,00 €	128,52 €
SU1024	KIPPFENSTER (nach innen), pro Tür bzw. Torflügel	Stck	292,00 €	347,48 €
SU1065	FALLFENSTER (Hubfenster), pro Türe	Stck	315,00 €	374,85 €
SU1066	FALLFENSTER (Hubfenster), pro Torflügel	Stck	478,00 €	568,82 €
SU1060	DOPPELSTEG-LICHTPLATTEN, 16 mm	qm	69,00 €	82,11 €
SU10611	SICHERHEITSGLAS mit Alu-Rahmeneinfassung	qm	110,00 €	130,90 €
SU10891	PLEXIGLAS, 3 mm stark, schlagfest, mit Alu-Rahmeneinfassung	qm	104,00 €	123,76 €
0001101	PLEXIGLAS, 5 mm stark, schlagfest, mit Alu-Rahmeneinfassung	qm	139,00 €	165,41 €
SU1025	GEHTÜRE IM TORFLÜGEL	Stck	474,00 €	464,06 €
SU1092	MUSCHELGRIFF, beidseitig	Stck	179,00 €	213,01 €
SU1021	PROFILZYLINDER	Stck	43,00 €	51,17 €
SU1027	STURMHAKEN	Stck	25,00 €	29,75 €
SU1063	MEHRPREIS für beidseitige Waikoplanplatte (bei isolierter Ausführung)	qm	33,00 €	39,27 €
SU1090	BLECHVERKLEIDUNG, verzinkt (einseitig)	qm	38,00 €	45,22 €
SU1091	BLECHVERKLEIDUNG, nirosta (einseitig)	qm	97,00 €	115,43 €
000197	BODENSTECKER zum Arretieren (bei geöffneten Torflügeln)	Stck	47,00 €	55,93 €

Frachtkosten nach Absprache

RS 20

LAMELLENTÜREN

Weich-PVC-Lamellen als Rollenware, Kanten gerundet

Weich-PVC-Lamellentüren schützen vor Zugluft, Wind und Kälte, im Sommer auch vor Fliegen.

Art.-Nr	Artikel		Preis zzgl. MwSt.	Preis inkl. MwSt.
049020	WEICH-PVC (Meterware), 1,1 kg/lfm, 30 cm breit x 3 mm dick	lfm	6,00 €	7,14 €
049021	WEICH-PVC-ROLLE 25 m, 27,7 kg, 30 cm breit x 3 mm dick (lfm à 5,00 €)	Stck	125,00 €	148,75 €
049022	WEICH-PVC-ROLLE 50 m, 55,4 kg, 30 cm breit x 3 mm dick (lfm à 4,80 €)	Stck	240,00 €	285,60 €
GW9353	BEFESTIGUNGSSYSTEM 100 cm breit, 5 Bleche zum Einhängen, verzinkt	Stck	21,00 €	24,99 €
GW9351	BEFESTIGUNGSSYSTEM 125 cm breit, 6 Bleche zum Einhängen, verzinkt	Stck	25,00 €	29,75 €
GW9350	BEFESTIGUNGSSYSTEM 150 cm breit, 7 Bleche zum Einhängen, verzinkt	Stck	28,00 €	33,32 €
049026	ZUSCHNITT der PVC-Lamellen und Anbringen der Bleche (pro Streifen)	Stck	4,50 €	5,36 €



KUNSTSTOFF-STALLFENSTER

Kunststoff-Stallfenster "Plus" mit Kippflügel, einscheibig, Farbe weiß.

Jede Breite zwischen 25 cm und 125 cm und jede Höhe zwischen 25 cm und 100 cm lieferbar.

Durch Kupplungsprofile können beliebig Fenster übereinander und nebeneinander gereiht werden.

Kunststofffenster mit Einfachglas

Art.-Nr. 017901

Höhe bis	Breite bis 80 cm	Breite bis 90 cm	Breite bis 100 cm	Breite bis 120 cm
60 cm	94,00 € 111,86 €	104,00 € 123,76 €	111,00 € 132,09 €	135,00 € 160,65 €
70 cm	103,00 € 122,57 €	112,00 € 133,28 €	125,00 € 148,75 €	149,00 € 177,31 €
80 cm	112,00 € 133,28 €	122,00 € 145,18 €	127,00 € 151,13 €	151,00 € 179,69 €
90 cm	125,00 € 148,75 €	131,00 € 155,89 €	138,00 € 164,22 €	154,00 € 183,26 €
100 cm	129,00 € 153,51 €	136,00 € 161,84 €	140,00 € 166,60 €	156,00 € 185,64 €

Kunststofffenster mit Isolierglas

Art.-Nr. 017902

Höhe bis	Breite bis 80 cm	Breite bis 90 cm	Breite bis 100 cm	Breite bis 120 cm
60 cm	122,00 € 145,18 €	137,00 € 163,03 €	143,00 € 170,17 €	178,00 € 211,82 €
70 cm	140,00 € 166,60 €	148,00 € 176,12 €	159,00 € 189,21 €	184,00 € 218,96 €
80 cm	153,00 € 182,07 €	165,00 € 196,35 €	172,00 € 204,68 €	205,00 € 243,95 €
90 cm	164,00 € 195,16 €	174,00 € 207,06 €	179,00 € 213,01 €	210,00 € 249,90 €
100 cm	173,00 € 205,87 €	180,00 € 214,20 €	193,00 € 229,67 €	224,00 € 266,56 €

Preise in **Fettschrift** inkl. MwSt.

Vor- Frachtkosten 80,00 €

Frachtkosten nach Absprache

RS 20

ÜBERWACHUNGSKAMERA

IPCam 360 FHD mit 5-fach optischem Zoom

- Das neue Drehgelenk lässt sich um 90° schwenken und stufenlos fixieren: Ideale Positionierung an Wänden, Schrägen und Decken für echte Rundumsicht
- Schnell schwenkende Outdoor-IP-Kamera mit riesigem Sichtfeld (Pan / Tilt / Zoom): schwenkt horizontal um 355° und vertikal um 90°
- Exzellente Bildqualität mit 2 Megapixeln
- Wetterfestes Aluminiumgehäuse
- Lichtstarke 5-fach-Zoom-Optik
- 50 Meter Nachtsicht durch 6 Infrarot-LEDs
- WDR-Unterstützung (Wide Dynamic Range) für gleichmäßige Abbildung sowohl heller als auch dunkler Bildteile
- Fernsteuerung und Zugriff weltweit per App oder Browser, Sofort-Verbindung mit der App per QR-Code
- WiFi-kompatibel und ONVIF-konform: Kompatibilität nach internationalem Standard
- Kostenlose App (eyecloud) für iOS und Android, erhältlich im App-Store und bei Google Play
- Bewegungserkennung: automatischer Aufnahme-Start auf SD(HC/XC)-Karte, Alarm per E-Mail
- inkl. Bedienungsanleitung



Lieferumfang: 1 x IPCam 360 FHD, 1 x Netzteil, 1 x WLAN-Antenne, 1 x Patchkabel

Unterstützt ONVIF

Art.-Nr	Artikel		Preis zzgl. MwSt.	Preis inkl. MwSt.
K10809	IPCam 360 FHD	Stck	335,29 €	399,00 €



Technische Daten	10809
Zoom	5-fach optischer Zoom
Bildsensor:	2,7 CMOS
Unterstützte Videoauflösung:	Full HD 1080 (1920 x 1080) / HD 720 (1280 x 720) / VGA (640 x 480) / QVGA (320 x 240)
Bildrate:	15 fps (HD) / 25 fps (VGA)
Blende:	f/1,6
Sichtbereich horizontal:	355 °
Sichtbereich vertikal:	90 °
Sichtwinkel:	40 - 120°
Anzahl LED:	6
Nachtsichtweite:	50 m
Übertragungsart:	LAN / WLAN
Gewicht:	1,9 kg
Spannung:	12 V
Leistung:	10 W
Schutzart:	IP66
Abmessung:	33 x 25 x 14 cm



Frachtkosten nach Absprache

RS 15

KRATZBÜRSTEN

- Wichtig für die Tierpflege
- Fördern die Gesundheit und das Wohlbefinden
- Blutkreislauf wird angeregt
- Befreiung von Ungeziefer → Fellpflege
- Saubere Tiere

Kuhputzmaschine "Schurr D22" mit Elektromotor 230 V ~0,37 kW



- Mit zwei Bürsten (waagrecht und senkrecht)
- Wartungsfreier Antrieb
- Energiesparender PM-Motor
- Mit Startfunktion durch Drehbewegung der Bürsten
- Gewicht 130 kg



Art.-Nr	Artikel		Preis zzgl. MwSt.	Preis inkl. MwSt.
905593	KUHPUTZMASCHINE "Schurr D22"	Stck	2.395,00 €	2.850,05 €

Kuhputzmaschine "Schurr 2-Bürstensystem für Kälber, Ziegen oder Schweine"



- Mit zwei Hochwertigen Nylon-Bürsten (waagrecht und senkrecht)
- **Motor - 230 V / 50 Hz, 0,3 KW, 2 m Anschlußkabel für SCHUKO-Steckdose**
- Gewicht ca. 90 kg
- Wasser- und staubdicht für den Aussenbereich geeignet
- Durch eine neu gestaltete Konstruktion rundum zugänglich. Höchste Sicherheit für Ihre Tiere!
- Patentierte Konstruktion



Art.-Nr	Artikel		Preis zzgl. MwSt.	Preis inkl. MwSt.
905597	KUHPUTZMASCHINE "Schurr 2-Bürstensystem"	Stck	1.890,76 €	2.250,05 €

Kuhputzmaschine "Happy Cow Uno" mit Elektromotor 230 V ~0,37 kW



- Einschalten durch Kontaktschalter, schaltet nach einer Minute ab
- GS geprüft
- DLG geprüft
- Gewicht 110 kg
- Pfl egt Rücken, Schwanz, Kopf und Flanke

905590	KUHPUTZMASCHINE "Happy Cow Uno"	Stck	1.508,00 €	1.794,52 €
905591	AUFSPRUNGBÜGEL für "Happy Cow Uno"	Stck	158,00 €	188,02 €

Kratzbürste mit Feder



293150



334149

334039	KRATZBÜRSTE mit Feder	Stck	99,00 €	117,81 €
33403901	ERSATZKRATZBÜRSTE 60 cm (waagrecht)	Stck	26,50 €	31,54 €
33403902	ERSATZKRATZBÜRSTE 70 cm (senkrecht)	Stck	27,70 €	32,96 €
334150	SCHEUERBLECH 92 x 40 x 10 cm (LxBxH)	Stck	66,39 €	79,00 €
293150	KRATZBLECH Scheuerfläche 90 x 30 cm	Stck	58,82 €	58,82 €
334149	KRATZBÜRSTE Multifix 30 cm x 50 cm	Stck	55,88 €	66,50 €



334150



334039

Frachtkosten nach Absprache

RS 05

MOBILE KÄLBERHALTUNG

Kälberiglu Modell Pro II / TwinHutch Minigruppe = Biokonform

- UV-undurchlässig
- 10 Jahre Garantie auf Kunststoffelemente
- Leichte Reinigung und Transport
- Multifunktionsklappe für ideale Ventilation und leichtes Einstreuen
- Versetzte Eingangstür und Tiefe der Hütte bieten optimalen Witterungsschutz für das Kalb
- Ausgeklügelter Auslauf mit Rädern



Art.-Nr	Artikel		Preis zzgl. MwSt.	Preis inkl. MwSt.
89603002	KÄLBERIGLU "Modell Pro II" ca. 2,5 m ² große Einzelhütte mit Einstreuklappe, Auslauf mit Windschutz und zwei Rädern, verschließbare Türe, zwei Eimerringe und Bohrungen für Nuckeleimerhalterung (bis zur achten Lebenswoche), 122 cm breit x 220 cm lang x 140 cm hoch.	Stck	730,00 €	868,70 €
89603023	TwinHutch Minigruppenhütte mit FlexyFence für 2 bis 3 Kälber, 3,5 m ² große Hütte, mit Einstreuklappe, thermoverformtes Polyethylen, absolut lichtundurchlässig, 2,2 m ² großer Auslauf mit Windschutz und Rädern, verschließbare Türe, zwei Eimerringe und Nuckeleimerhalterungen. 10 Jahre Garantie auf den Kunststoff. Für die Haltung von 1 Kalb = 12 Wochen / 2 Kälber = 8 Wochen / 3 Kälber = 2 Wochen. (Hütte 154 cm breit x 250 cm tief x 151 cm hoch)	Stck	880,00 €	1.047,20 €

GRUPPENIGLU

Gruppeniglu MultiMax

- Effektive Kleingruppenhaltung für bis zu 7 Kälber
- UV-undurchlässig
- 10 Jahre Garantie auf Kunststoffelemente
- Problemloser Transport mit Frontlader
- Einfache Reinigung
- In verschiedenen Auslaufoptionen erhältlich:
 - ohne Dach (nur Umzäunung)
 - mit Veranda UNO (+Platz für 4 Einzeliglus)
 - mit Veranda DUO (MultiMax)
- Fressgitter mit 7 Plätzen (Einzel- und Gruppenfixierung)



Abmessungen MultiMax: Länge 2,20 m, Breite 2,73 m, Höhe 1,83 m, Gewicht 107 kg

Veranda Grundrahmen: 2,50 m x 5,00 m x 2,50 m

Art.-Nr	Artikel		Preis zzgl. MwSt.	Preis inkl. MwSt.
89602001	MULTIMAX Gruppeniglu für 5 - 7 Kälber	Stck	1.030,00 €	1.225,70 €
89603013	MULTIMAX Belüftungsklappe, 2-teilig	Stck	85,00 €	101,15 €
89602004	TRANSPORTRELING für MULTIMAX	Stck	60,00 €	71,40 €
89602002	UMZÄUNUNG ohne Dach mit Fressgitter - 7 Plätze	Stck	1.350,00 €	1.606,50 €
89609002	KIPPTROG 2,00 m aus Edelstahl passend zu Fressgitter - 7 Plätze	Stck	600,00 €	714,00 €
89609003	SAUGEIMERHALTER (7 Fressplätze)	Stck	355,00 €	422,45 €
89609004	EIMERRINGHALTER (7 Fressplätze)	Stck	355,00 €	422,45 €
89607003	MULTI MAX Veranda DUO (Grundgerüst), 5 x 5 m	Stck	5.660,00 €	6.735,40 €
89606007	BEDACHUNG (Trapezblech) 7,85 m x 6,00 m mit 2 Holzträgern	Stck	2.140,00 €	2.546,60 €

Frachtkosten nach Absprache

RS 00

IGLU-VERANDA

Die Igluveranda besteht aus einem 5,00 x 5,00 m großen überdachten Liegebereich. Das Dach in den Maßen von 7,00 x 8,00 m gewährleistet einen ausreichenden Schutz vor Niederschlag und intensiver Sonneneinstrahlung. Durch die Konstruktion auf Rädern kann die Igluveranda zum Ausmisten problemlos mit dem Frontlader versetzt werden. Somit wachsen die Kälber immer auf einem sauberen Untergrund auf, der nicht mit Keimen vorbelastet ist. Die 14 Fressplätze der Igluveranda sind mit einem speziellen Fressgitter ausgestattet, das eine hohe Sicherheit für die Tiere gewährleistet. Ein unbeabsichtigtes Einfangen der Kälber ist nicht möglich.

Serienmäßig ist der Fressbereich mit Edelstahlkipptrögen ausgerüstet. Optional können Nuckeleimer oder normale Tränkeimer eingesetzt werden. Die Igluveranda ist ideal geeignet zur Fütterung mit dem Milchtaxi.

- Großzügiger Grundaufbau
- Einfaches Ausmisten
- Keimarme Aufzucht durch regelmäßigen Standortwechsel
- Vielfältige Fressplatzgestaltung



Art.-Nr	Artikel		Preis zzgl. MwSt.	Preis inkl. MwSt.
89601001	GROSSRAUMIGLU , 3-teiliger ca. 14 m ² großer Iglu aus glasfaserverstärktem Kunststoff inkl. 4 Abluftschächten, Stabilisierungsrohr, Transporthaken und Edelstahlschrauben für den Außeneinsatz.	Stck	2.680,00 €	3.189,20 €
89601004	EINSTREUKLAPPE für H & L Großraumiglu 2.0	Stck	400,00 €	476,00 €
89605001	IGLU-VERANDA (Grundgerüst), bestehend aus: 2 Fressgittern mit insgesamt 14 Fressplätzen, 2 klappbaren Edelstahlfuttertrögen, verschließbarem Heckelement, 2 luftbereiften Aufsteckrädern, Frontladeraufnahme, Schrauben und Verbindungsteilen, verzinkt	Stck	6.170,00 €	7.342,30 €
89605003	BEDACHUNG für Iglu-Veranda 8,00 m breit, bestehend aus: Trapezblech, 3 Holzträgern und Regenschlauch	Stck	3.520,00 €	4.188,80 €
89605004	EIMERRINGHALTER (2 klappbare Eimerringhalter für je 7 Fressplätze inkl. 14 Kunststoffeimern)	Stck	715,00 €	850,85 €
89605005	SAUGEIMERHALTERUNG (2 klappbare Saugeimerhalterungen für je 7 Fressplätze, einstellbar auf Körpergröße, verzinkt, inkl. 14 Saugeimern mit Nuckel)	Stck	715,00 €	850,85 €
89605006	HEURAUFE 1,50 m lang, verzinkt	Stck	225,00 €	267,75 €



Frachtkosten und weitere Optionen, sowie mehr Produkte der Fa. Holm & Laue auf Anfrage.

Sie benötigen detailliertere Informationen? Fordern Sie einfach den Kälberkatalog von Holm & Laue an.

Frachtkosten nach Absprache

RS 00

TOPCALF QUATTRO Kälberhütte

QUATTRO XL

Die Topcalf Quattro Kälberhütte ist für 4 Kälber ausgelegt und ist in den Ausführungen XL und XXL erhältlich. Die Quattro Kälberhütte hat 3 herausnehmbare Trennwände, so dass die Kälber einzeln, paarweise oder in Gruppen gehalten werden können.

QUATTRO XXL

Die Quattro XXL Kälberhütte hat sehr große Liegeflächen und ist serienmäßig mit extra breiten Luftschiebern ausgestattet. Aufgrund der sich ändernden Vorschriften sind diese Kälberhütten vor allem in Deutschland sehr gefragt.



TOPCALF QUATTRO XL - 4 Boxen



Art.-Nr	Artikel		Preis zzgl. MwSt.	Preis inkl. MwSt.
56101070	TOPCALF Quattro XL - 4 Boxen	Stck	5.950,00 €	7.080,50 €

TOPCALF QUATTRO XXL - 4 Boxen

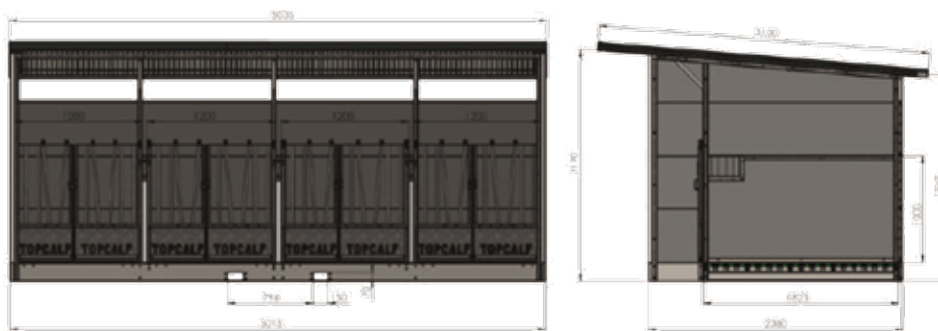

Art.-Nr	Artikel		Preis zzgl. MwSt.	Preis inkl. MwSt.
56101072	TOPCALF Quattro XXL - 4 Boxen	Stck	7.395,00 €	8.800,05 €



Frachtkosten nach Absprache

RS 00

SICHERHEITSFRESSGITTER für Kälber, bei 0,50 m pro Kalb

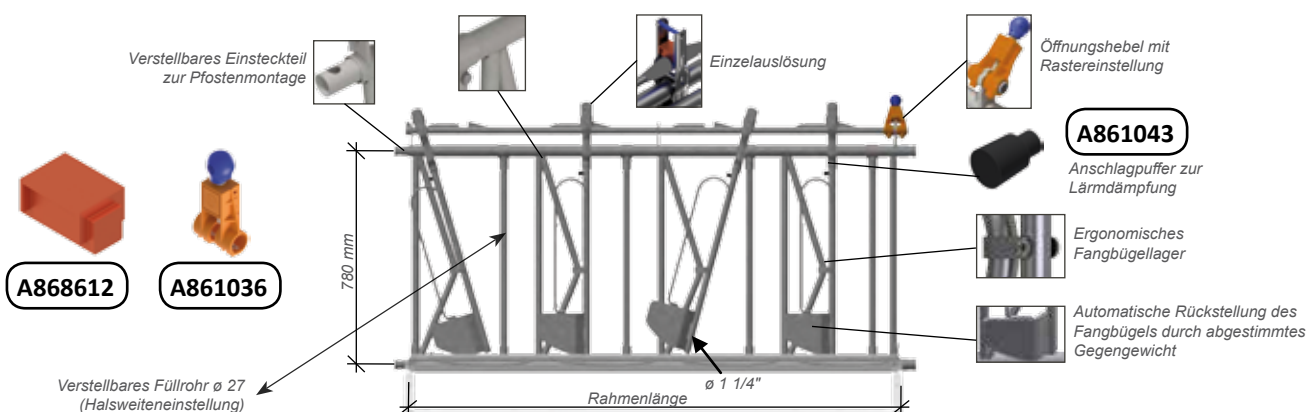

Art.-Nr	Artikel	Gewicht		Preis zzgl. MwSt.	Preis inkl. MwSt.
A872350	SELBSTFANGFRESSGITTER für Kälber, 4 Plätze / 2,00 m (1,86 m)	44,00 kg	Stck	368,00 €	437,92 €
A872351	SELBSTFANGFRESSGITTER für Kälber, 5 Plätze / 2,50 m (2,36 m)	54,00 kg	Stck	435,00 €	517,65 €
A872352	SELBSTFANGFRESSGITTER für Kälber, 6 Plätze / 3,00 m (2,86 m)	64,00 kg	Stck	516,00 €	614,04 €
A872353	SELBSTFANGFRESSGITTER für Kälber, 8 Plätze / 4,00 m (3,86 m)	85,00 kg	Stck	672,00 €	799,68 €
A872354	SELBSTFANGFRESSGITTER für Kälber, 10 Plätze / 5,00 m (4,86 m)	105,00 kg	Stck	948,00 €	1.128,12 €
ERSATZTEILE					
A861043	ANSCHLAGPUFFER zur Lärmdämpfung (Kälberfressgitter)	0,01 kg	Stck	3,20 €	3,81 €
A868612	VERRIEGELUNGSBOLZEN "Fiabilis"	0,28 kg	Stck	15,00 €	17,85 €
A861036	EINZELGRIFF Selbstfangfressgitter	0,03 kg	Stck	24,00 €	28,56 €
EINSTECKTEILE					
A860014	EINSTECKTEIL "Standard" für Kälberfressgitter	0,57 kg	Stck	20,00 €	23,80 €
A860035	EINSCHUB mit Winkel für Rohr 1 1/4"	0,71 kg	Stck	20,00 €	23,80 €
A861263	EINSCHUB mit Platte für Rohr 1 1/4", 295 mm	0,88 kg	Stck	19,00 €	22,61 €



MODUL-SICHERHEITSFRESSGITTER für Kälber

Art.-Nr	Artikel	Gewicht		Preis zzgl. MwSt.	Preis inkl. MwSt.
322027	TRÄGERGESTELL 6,00 m	48,00 kg	Stck	264,71 €	315,00 €
322026	TRÄGERGESTELL 5,00 m	40,00 kg	Stck	224,37 €	267,00 €
322025	TRÄGERGESTELL 4,00 m	33,00 kg	Stck	184,87 €	220,00 €
322019	TRÄGERGESTELL 3,00 m	24,00 kg	Stck	144,54 €	172,00 €
322018	TRÄGERGESTELL 2,00 m	16,00 kg	Stck	116,81 €	139,00 €
322009	TRÄGERGESTELL 1,00 m	8,70 kg	Stck	93,28 €	111,00 €
322015	FRESSPLATZ mit Fangbügel, Arretierungsanschlag und Zwischenstange	8,50 kg	Stck	115,13 €	137,00 €
322016	ANSCHLUSSSTANGE mit Halter für Verriegelungsrohr (1 Stück / Gitter)	2,10 kg	Stck	41,60 €	49,50 €
322017	ZUSTÄTZLICHE ZWISCHENSTANGE	1,70 kg	Stck	26,55 €	31,60 €

Frachtkosten nach Absprache

RS 20

NUCKEL- und Ringeimerhalter, schwenkbar

Art.-Nr	Artikel		Preis zzgl. MwSt.	Preis inkl. MwSt.
121400	RINGEIMERHALTER buchtenweise schwenkbar ohne Rohr mit 2 Bügelschrauben 1"	Stck	26,50 €	31,54 €
121410	BEFESTIGUNGSSATZ für Ringeimerhalter, 1 Füllrohr mit Schwenklager, 1 Füllrohr mit Schwenklagerarretierung, 2 Schwenkarme	Satz	86,00 €	102,34 €
121370	NUCKELEIMERHALTER aus gelasertem Stahlblech, verzinkt, mit zwei Bügelschrauben 1"	Stck	17,60 €	20,95 €
121440	BEFESTIGUNGSSATZ für Nuckeleimerhalter, 1 Füllrohr mit Schwenklager, 1 Füllrohr mit Schwenklagerarretierung, 2 Schwenkarme	Satz	88,00 €	104,72 €
917140	ROHR 1" verzinkt für Eimerhalter buchtenweise schwenkbar (max. 3,00 m Spannweite)	lfm	8,00 €	9,52 €



KUNSTSTOFFTROG für Kälber

- Hergestellt aus säurefestem und verrottungsbeständigem Kunststoff
- Leicht zu reinigen durch runde Kanten und integrierten Ablauf
- Höhenverstellbar (32 - 50 cm) durch ausziehbare Füße

Art.-Nr	Artikel	Gewicht		Preis zzgl. MwSt.	Preis inkl. MwSt.
333510	KUNSTSTOFFTROG 2,00 m lang x 0,45 m breit x 0,19 m tief	18,00 kg	Stck	278,99 €	332,00 €
333511	KUNSTSTOFFTROG 2,50 m lang x 0,45 m breit x 0,19 m tief	22,00 kg	Stck	306,72 €	365,00 €
333512	KUNSTSTOFFTROG 3,00 m lang x 0,45 m breit x 0,19 m tief	26,00 kg	Stck	352,10 €	419,00 €



DIAGONALFRESSGITTER M.B.O. Kälber

Diagonalfressgitter für Kälber

- Rahmen aus Rohrmaterial \varnothing 42,4 mm, Fressgitterrohr \varnothing 27 mm
- Halsweite: 195 mm + 200 mm
- Einschubteil längenverstellbar
- Höhe: 780 mm
- Bei Elementen ab 4,00 m und 5,00 m Länge wird eine Mittelstütze mitgeliefert.
(Muss zwingend einbetoniert werden)



Art.-Nr	Artikel	Gewicht		Preis zzgl. MwSt.	Preis inkl. MwSt.
A860054	DIAGONALFRESSGITTER MBO für Kälber 11 Plätze / 3,00 m (2,80 m)	32,50 kg	Stck	366,00 €	435,54 €
A860055	DIAGONALFRESSGITTER MBO für Kälber 15 Plätze / 4,00 m (3,80 m)	44,00 kg	Stck	505,00 €	600,95 €
A860056	DIAGONALFRESSGITTER MBO für Kälber 20 Plätze / 5,00 m (4,80 m)	52,50 kg	Stck	625,00 €	743,75 €
A860035	EINSCHUB mit Winkel für Rohr 1 1/4"	0,71 kg	Stck	20,00 €	23,80 €
EINZELTEILE modulares Fressgitter					
334009	STREBE SCHRÄG für Kälber - Diagonalfressgitter "Modul"		Stck	21,43 €	25,50 €
334010	ANFANGS- und ENDSTREBE für Kälber - Diagonalfressgitter "Modul"		Stck	36,97 €	43,99 €
917150	ROHR 1 1/4"		lfm	10,00 €	11,90 €
A860035	EINSCHUB mit Winkel für Rohr 1 1/4"	0,71 kg	Stck	20,00 €	23,80 €

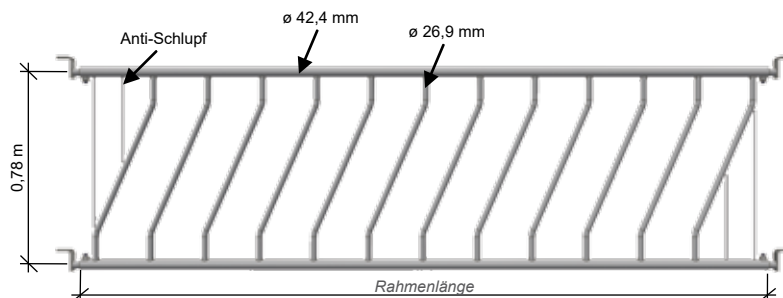

KÄLBERTOR (Kälber und Ziegen)

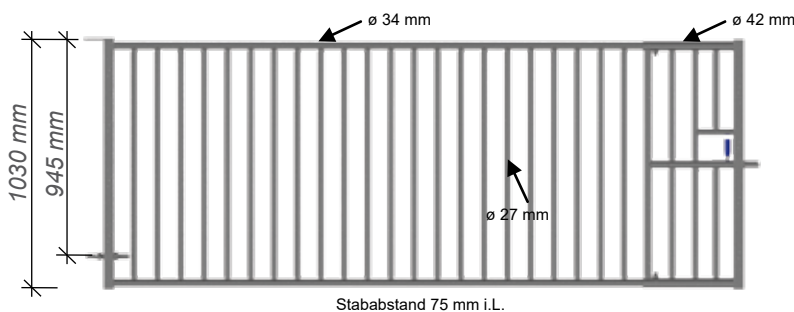

Art.-Nr	Artikel	Gewicht		Preis zzgl. MwSt.	Preis inkl. MwSt.
A864315	TOR für Kälber/Ziegen - 1,00 m	18,00 kg	Stck	224,00 €	266,56 €
A864316	TOR für Kälber/Ziegen - 2,00 m	30,50 kg	Stck	266,00 €	316,54 €
A864317	TOR für Kälber/Ziegen - 3,00 m	43,00 kg	Stck	308,00 €	366,52 €
A864318	TOR für Kälber/Ziegen - 4,00 m	54,50 kg	Stck	368,00 €	437,92 €
A864319	TOR für Kälber/Ziegen - 5,00 m	67,00 kg	Stck	419,00 €	498,61 €
A864333	TOR für Kälber/Ziegen - 6,00 m	79,50 kg	Stck	505,00 €	600,95 €

Frachtkosten nach Absprache

RS 20

KÄLBERBUCHT fahrbar

- In zwei Größen erhältlich
- Stabiler, feuerverzinkter Rahmen
- Rutschsicherer GFK-Bodenrost
- Leicht zu reinigende PVC-Seitenwände
- Fahrbar, große Gummiräder und Klappgriffe

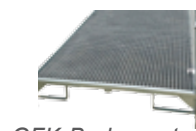

GFK-Bodenrost



Transportgriffe

Art.-Nr	Artikel		Preis zzgl. MwSt.	Preis inkl. MwSt.
14610	KÄLBERBOX KLEIN 130 x 85 x 106 cm	Stck	554,00 €	659,26 €
14611	KÄLBERBOX GROSS 160 x 100 x 106 cm	Stck	671,00 €	798,49 €
14609	FAHRVORRICHTUNG für Kälberbox	Stck	59,00 €	70,21 €
14612	DACH für Kälberbox (klein)	Stck	130,00 €	154,70 €
14650	DACH für Kälberbox (groß), 2-teilig	Stck	125,00 €	148,75 €

RS 15

FRESS- und Tränkestand

Der neue Fress- und Tränkestand unterstützt den Landwirt in der modernen Kälberaufzucht. Milchviehbetriebe, die in der Kälberfütterung auf Techniken wie beispielsweise Milch-Shuttles setzen, können hier gezielt Ihre Tiere füttern. Durch die seitlichen Abtrennungen und die rückseitige Verriegelung jeder einzelnen Box, ist ein ruhiges und kontrolliertes Tränken und Füttern möglich. Auf diese Weise kann gewährleistet werden, dass das einzelne Kalb ausreichend und seinen Bedürfnissen entsprechend Milch, aber auch Futter, zu sich nimmt. Möchte der Landwirt seine Kälber für kurze Zeit im Stand separieren, erfolgt dies mit der rückseitigen Verriegelung und der empfindliche Kopfbereich der Tiere wird nicht in Mitleidenschaft gezogen.

- Ruhige und kontrollierte Fütterung großer Gruppen
- Kein seitliches Verdrängen durch andere Kälber möglich
- Keine Fixierung im empfindlichen Kopfbereich
- Verringert gegenseitiges Besaugen nach dem Tränken
- Fressplatzbreite modular einstellbar
- Fördert die Raufutteraufnahme durch direkten Zugang nach dem Tränken
- Leichtgängige Verriegelungseinheit
- Einfache Montage
- Gesundheitszustand der Kälber optimal im Blick
- Leichtes Anlernen

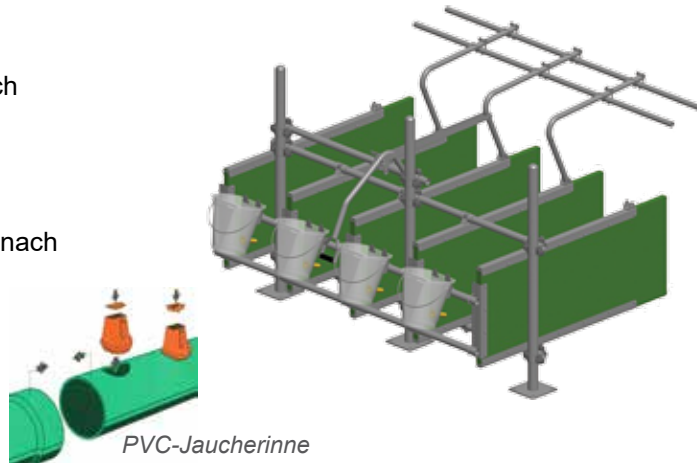

PVC-Jaucherinne

Art.-Nr	Artikel	Gewicht		Preis zzgl. MwSt.	Preis inkl. MwSt.
324001	SEITENWAND	19,90 kg	Stck	178,15 €	212,00 €
324002	VERSCHLUSS	3,40 kg	Stck	23,11 €	27,50 €
324003	VERRIEGELUNGSSET, für 4 Plätze	13,90 kg	Stck	115,97 €	138,00 €
324004	NUCKELEIMERHALTER, für Rohr ø 42 mm	1,30 kg	Stck	15,04 €	17,90 €
303460	PFOSTEN ø 60 mm - 1,35 m lang mit Bodenplatte 200 x 200 x 8	9,50 kg	Stck	44,45 €	52,90 €
917150	ROHR ø 42 mm (1 1/4"), ohne Zuschnitt	2,87 kg	lfm	10,00 €	11,90 €
917140	ROHR ø 33,7 mm (1"), ohne Zuschnitt	2,00 kg	lfm	8,00 €	9,52 €
901220	BEFESTIGUNGSSCHELLE (2" x 1 1/4")	0,50 kg	Stck	8,50 €	10,12 €
130199	BODENBEFESTIGUNGSSATZ (M 10 x 90)	0,50 kg	Stck	6,50 €	7,74 €
601300	PVC-JAUCHERINNE, 200 cm lang, zum Verlegen in Beton		lfm	28,00 €	33,32 €

Frachtkosten nach Absprache

RS 20

FUTTERAUTOMATEN für Kälber

Futterautomaten für Kälber:

- Dachöffnung verstellbar
- Futterschieber zum Regulieren der Futterzufuhr
- Kippbares Dach
- Dreipunkthalterung hinten
- Trog mit Verschwendungsschutz
- Verletzungssichere Kante aus Falzblech



Art.-Nr	Artikel	Gewicht		Preis zzgl. MwSt.	Preis inkl. MwSt.
A875240	FUTTERAUTOMAT für Kälber 2,00 m, ohne Auslauf, Füllmenge 1.340 Liter	306,00 kg	Stck	1.485,00 €	1.767,15 €
A875241	FUTTERAUTOMAT für Kälber 2,50 m, ohne Auslauf, Füllmenge 1.680 Liter	349,00 kg	Stck	1.718,00 €	2.044,12 €
A875242	FUTTERAUTOMAT für Kälber 3,00 m, ohne Auslauf, Füllmenge 2.020 Liter	391,75 kg	Stck	2.234,00 €	2.658,46 €
AUSLAUF für Futterautomat					
A875243	AUSLAUF 2,00 m, schwenkbar	105,50 kg	Stck	647,00 €	769,93 €
A875244	AUSLAUF 2,50 m, schwenkbar	115,00 kg	Stck	692,00 €	823,48 €
A875245	AUSLAUF 3,00 m, schwenkbar	124,00 kg	Stck	845,00 €	1.005,55 €
FUTTERAUTOMAT					
A875242	FUTTERAUTOMAT für erwachsene Rinder 3,00 m, ohne Auslauf, Füllmenge 2.020 Liter	391,75 kg	Stck	2.234,00 €	2.658,46 €

FUTTERAUTOMAT zum Einhängen

Futterautomaten zum Einhängen:

- Zur Montage an Abtrennungen oder Toren
- Regulierbare Futterzufuhr
- Füllmenge 190 l
- Breite 1,20 m
- Deckel öffnet in beide Richtungen
- Trog mit Verschwendungsschutz
- Montiert geliefert



Art.-Nr	Artikel	Gewicht		Preis zzgl. MwSt.	Preis inkl. MwSt.
A865205	FUTTERAUTOMAT zum Einhängen an Abtrennung oder Tor 1,20 m lang	70,00 kg	Stck	551,00 €	655,69 €

MODULARE RAUFEN für Kühe und Kälber

- Hergestellt aus Rohrmaterial Ø 27 mm
- Querstäbe Ø 21 mm, Abstand 75 mm
- Rückseite mit geschweißtem Gitter
- Zur Aufhängung an einer Abtrennung, an einer Wand oder einem Tor



Art.-Nr	Artikel	Gewicht		Preis zzgl. MwSt.	Preis inkl. MwSt.
A864110	FUTTERRAUFE 1,75 m lang zum Einhängen	40,50 kg	Stck	373,00 €	443,87 €
A864112	FUTTERRAUFE 1,00 m lang zum Einhängen	28,00 kg	Stck	293,00 €	348,67 €
A864131	WANDHALTERUNG für die Raufe zum Einhängen	1,70 kg	Stck	39,00 €	46,41 €
A861855	EINFACHE Futterraufe	25,00 kg	Stck	95,00 €	113,05 €
A861856	DOPPELET Futterraufe	28,00 kg	Stck	150,00 €	178,50 €

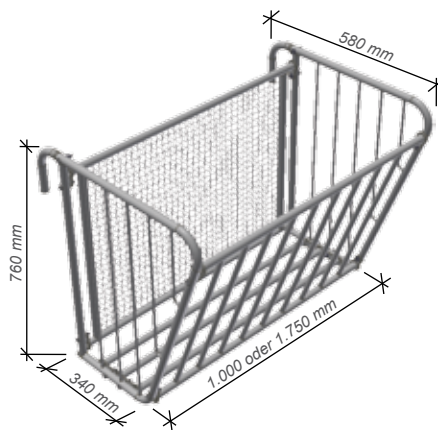

SCHAFE- & ZIEGENKATALOG

Wir bieten auch ein umfangreiches Programm für Schafe und Ziegen an. Bei Interesse kontaktieren Sie uns.



RAUFE "Ideal"

Pferderaufe „Ideal“

- Für loses Futter und kleine Hochdruckballen
- Lichter Fressgitterabstand: 6 cm
- Seitliche Befüllung
- Geschützt geführtes Dach, keine Verletzungsgefahr
- Fresshöhe: 79 cm
- Heringe zur Bodenverankerung inklusive



Art.-Nr	Artikel	Gewicht		Preis zzgl. MwSt.	Preis inkl. MwSt.
303506	RAUFE „Ideal“	126,00 kg	Stck	613,45 €	730,00 €
333120	KUNSTSTOFF-LANGTROG, 50 l, zum Anschrauben	6,80 kg	Stck	79,41 €	94,50 €
303507	ZUSATZSTANGE mit 2 T-Schellen (pro Trog wird eine Zusatzstange benötigt)	2,50 kg	Stck	25,13 €	29,90 €

RUNDBALLENRAUFE für Schafe und Ziegen

Rundballenraufe für Schafe und Ziegen mit Dach.

- Für Heu- und Silage-Rundballen bis max. 1,40 m
- Ein Seitenteil zum Öffnen, zum leichten Befüllen per Frontlader
- Nachstellbare Fressgitter, für restlose Futterentnahme
- Trog für geringe Futterverluste
- Feuerverzinkt
- Lieferung als Bausatz



Art.-Nr	Artikel	Gewicht		Preis zzgl. MwSt.	Preis inkl. MwSt.
373513	VIERECKKRAUFE für Schafe mit Dach, Stababstände 19 cm L x B: 1,60 x 1,50 m	266,00 kg	Stck	1.150,42 €	1.369,00 €
373517	VIERECKKRAUFE für Ziegen mit Dach, Stababstände 9 cm L x B: 1,60 x 1,50 m	302,00 kg	Stck	1.247,90 €	1.485,00 €

LEICHTE RUNDRAUFE für Schafe

Rundraufe für Schafe

- Rundraufe ø 1,70 m
- 28 Fressöffnungen
- 2-teilig mit Verbindungsstange
- Für Rundballen bis ø 1,40 m
- Lichte Breite Fressöffnung: 18 cm
- Gesamthöhe: 90 cm
- Blechhöhe: 30 cm



Art.-Nr	Artikel	Gewicht		Preis zzgl. MwSt.	Preis inkl. MwSt.
373520	RUNDRAUFE für Schafe ø 1,70 m	48,00 kg	Stck	331,93 €	395,00 €

Frachtkosten nach Absprache

RS 20

RUNDBALLENHEURAUFE (Innenmaß 2,00 x 2,00 m)

Viereckkraufe "Agriballe 2" mit Palisadenfressgitter

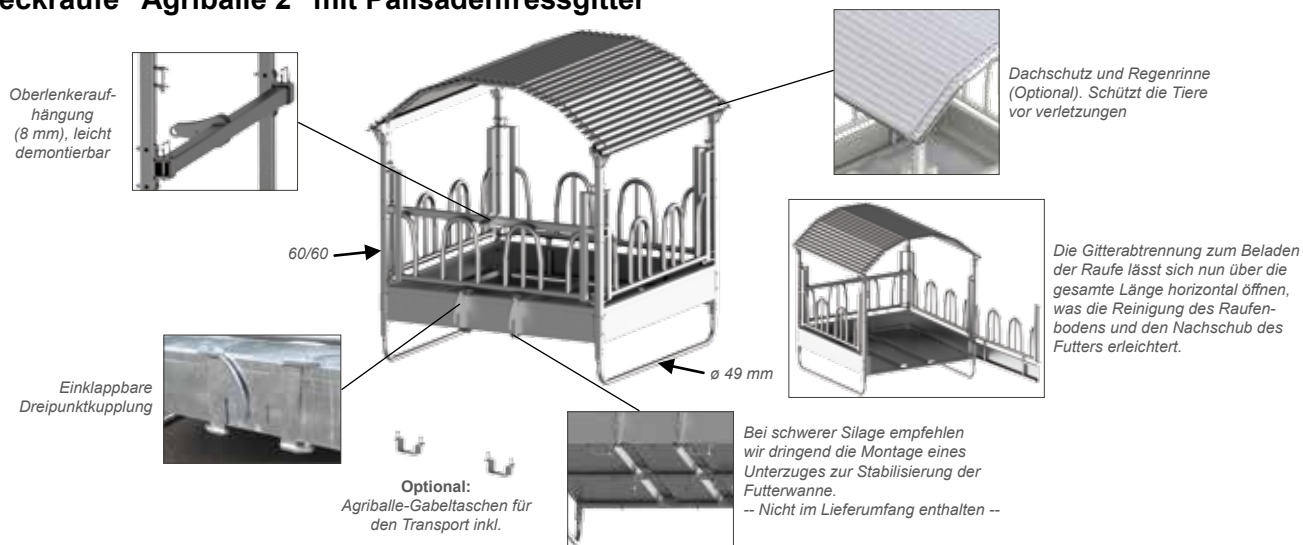

Art.-Nr	Artikel	Gewicht		Preis zzgl. MwSt.	Preis inkl. MwSt.
A864400	RUNDBALLENHEURAUFE Typ "Palisaden" mit 12 Fressplätzen, auch für Rinder mit langen Hörnern geeignet	442,63 kg	Stck	1.680,00 €	1.999,20 €

Rundballenheuraufe Typ "MSA" mit Palisadenfressgitter und Oberrohr



Art.-Nr	Artikel	Gewicht		Preis zzgl. MwSt.	Preis inkl. MwSt.
A864401	RUNDBALLENHEURAUFE "MSA" mit 12 Fressplätzen, die Fressstellen sind nach oben über ein Rohr verstärkt	460,41 kg	Stck	1.714,00 €	2.039,66 €

Rundballenheuraufe Typ "Fiabilis" mit Sicherheitsfressgitter

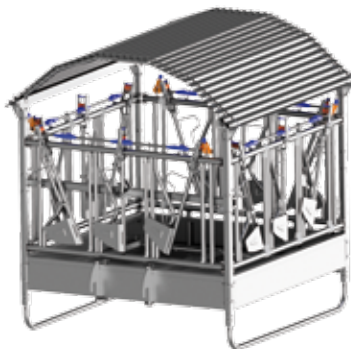

Art.-Nr	Artikel	Gewicht		Preis zzgl. MwSt.	Preis inkl. MwSt.
A864403	RUNDBALLENHEURAUFE Typ "Fiabilis" mit 12 Fressplätzen, mit Sicherheitsfressgittern	597,93 kg	Stck	2.536,00 €	3.017,84 €

Frachtkosten nach Absprache

RS 20

RUNDBALLENHEURAUFE (Innenmaß 2,00 x 2,00 m)

Rundballenheuraufe Typ "Schräg"



Art.-Nr	Artikel	Gewicht		Preis zzgl. MwSt.	Preis inkl. MwSt.
A864402	RUNDBALLENHEURAUFE Typ "Schräg" mit 12 Fressplätzen	431,13 kg	Stck	1.680,00 €	1.999,20 €

Rundballenheuraufe für Pferde



Art.-Nr	Artikel	Gewicht		Preis zzgl. MwSt.	Preis inkl. MwSt.
A864404	RUNDBALLENHEURAUFE für Pferde mit 12 Fressplätzen, mit Dach, zerlegt als Bausatz	482,49 kg	Stck	1.932,00 €	2.299,08 €

Optionen für Rundballenheuraufen



Dachkanten-
schutzbügel

Art.-Nr	Artikel	Gewicht		Preis zzgl. MwSt.	Preis inkl. MwSt.
A864405	DACHKANTENSCHUTZ	24,18 kg	Stck	179,00 €	213,01 €
A864406	TRANSPORTHÜLSE Agriballe 2	18,29 kg	Stck	224,00 €	266,56 €

Gitter einzeln für Rundballenheuraufen

Art.-Nr	Artikel	Gewicht		Preis zzgl. MwSt.	Preis inkl. MwSt.
A860530	FRESSGITTER 3 Plätze Typ "Palisadenfressgitter" 2,00 m lang	29,50 kg	Stck	282,00 €	335,58 €
A860546	FRESSGITTER 3 Plätze Typ "MSA" 2,00 m lang	31,50 kg	Stck	239,00 €	284,41 €
A860529	FRESSGITTER 3 Plätze Typ "Schräg" 2,00 m lang	26,75 kg	Stck	200,00 €	238,00 €
A860544	FRESSGITTER 3 Plätze Typ "Fiabilis" 2,00 m lang	28,00 kg	Stck	562,00 €	668,78 €
A864414	FRESSGITTER 3 Plätze Typ "Pferde" 2,00 m lang		Stck	292,00 €	347,48 €
A864420	AGRIBALLE 2 ohne Elemente	324,21 kg	Stck	1.057,00 €	1.257,83 €

Frachtkosten nach Absprache

RS 20

RUNDBALLENHEURAU FEN Big-Ball (Innenmaß 2,00 x 3,00 m)

Viereckkraufe "Quadriballe 2" mit Palisadenfressgitter

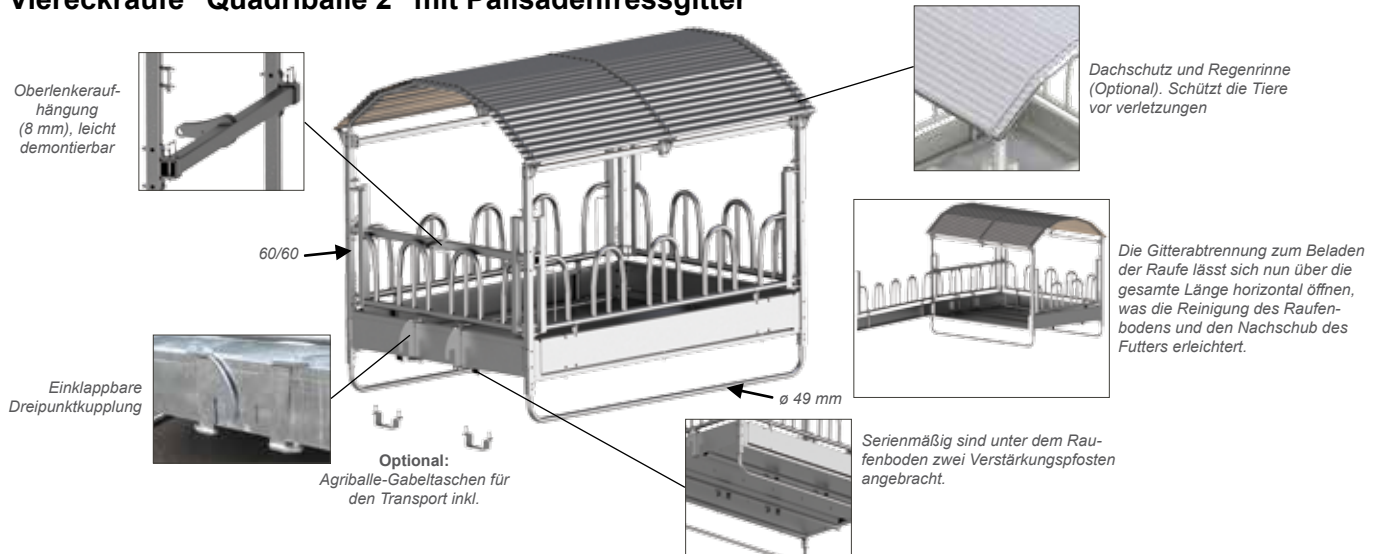

Art.-Nr	Artikel	Gewicht		Preis zzgl. MwSt.	Preis inkl. MwSt.
A864407	RUNDBALLENHEURAUFE Quadriballe 2, mit 14 Palisadenfressgitter, auch für Rinder mit langen Hörnern geeignet	581,17 kg	Stck	2.321,00 €	2.761,99 €

Rundballenheuraufe Quadriballe 2, Typ "MSA" mit 14 Palisadenfressgittern und Oberrohr



Art.-Nr	Artikel	Gewicht		Preis zzgl. MwSt.	Preis inkl. MwSt.
A864408	RUNDBALLENHEURAUFE Quadriballe 2, Typ "MSA" mit 14 Palisadenfressgitter, die Fressstellen sind nach oben über ein Rohr verstärkt	602,24 kg	Stck	2.321,00 €	2.761,99 €

Rundballenheuraufe Quadriballe 2, Typ "Fiabilis" mit Sicherheitsfressgitter

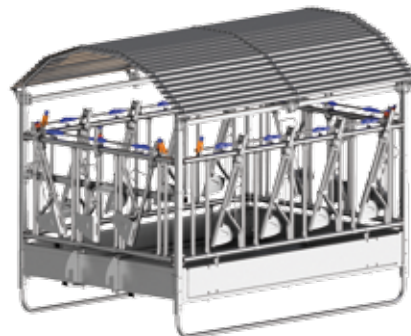

Art.-Nr	Artikel	Gewicht		Preis zzgl. MwSt.	Preis inkl. MwSt.
A864410	RUNDBALLENHEURAUFE Quadriballe 2, Typ "Fiabilis" mit 14 Sicherheitsfressgittern	783,00 kg	Stck	3.090,00 €	3.677,10 €

Frachtkosten nach Absprache

RS 20

RUNDBALLENHEURAUFE Big-Ball (Innenmaß 2,00 x 3,00 m)

Rundballenheuraufe Quadriballe 2, Typ "Schräg"



Art.-Nr	Artikel	Gewicht		Preis zzgl. MwSt.	Preis inkl. MwSt.
A864409	RUNDBALLENHEURAUFE Quadriballe 2, Typ "Schräg" mit 16 Fressplätzen	598,00 kg	Stck	2.321,00 €	2.761,99 €

Rundballenheuraufe Quadriballe 2, für Pferde

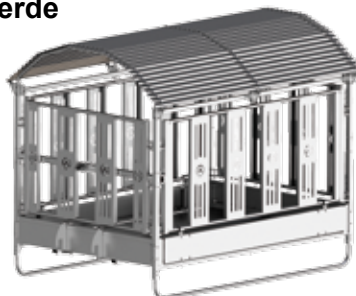

Art.-Nr	Artikel	Gewicht		Preis zzgl. MwSt.	Preis inkl. MwSt.
A864411	RUNDBALLENHEURAUFE Quadriballe 2, für Pferde mit 16 Fressplätzen, mit Dach, zerlegt als Bausatz	656,00 kg	Stck	2.891,00 €	3.440,29 €

Optionen für Rundballenheuraufen



Dachkantenschutzbügel

Art.-Nr	Artikel	Gewicht		Preis zzgl. MwSt.	Preis inkl. MwSt.
A864412	DACHKANTENSCHUTZ		Stck	253,00 €	301,07 €
A864413	TRANSPORTHÜLSE Quadriballe 2		Stck	69,00 €	82,11 €

Gitter einzeln für Rundballenheuraufen

Art.-Nr	Artikel	Gewicht		Preis zzgl. MwSt.	Preis inkl. MwSt.
A860545	FRESSGITTER 4 Plätze Typ "Palisadenfressgitter" 3,00 m lang	28,00 kg	Stck	628,00 €	747,32 €
A860543	FRESSGITTER 4 Plätze Typ "MSA" 3,00 m lang	28,00 kg	Stck	282,00 €	335,58 €
A860531	FRESSGITTER 4 Plätze Typ "Schräg" 3,00 m lang	40,50 kg	Stck	356,00 €	423,64 €
A860547	FRESSGITTER 4 Plätze Typ "Fiabilis" 3,00 m lang	47,00 kg	Stck	415,00 €	493,85 €
A864415	FRESSGITTER 5 Plätze Typ "Pferde" 3,00 m lang		Stck	374,00 €	445,06 €
A864421	QUADRIBALLE 2 ohne Elemente		Stck	1.280,00 €	1.523,20 €

Frachtkosten nach Absprache

RS 20

RUNDBALLENHEURAUFIN

Profi Rundraufe ø 2,32 m

- Rundraufe mit 12 Fressplätzen, 3-teilig
- Für behornnte Tiere,
- Außendurchmesser 2,32 m, Innendurchmesser 2,10 m
- Dreipunkthängung, verstärkt
- Verstärkte Palisadenrohre
- Lieferung als Bausatz



Art.-Nr	Artikel	Gewicht		Preis zzgl. MwSt.	Preis inkl. MwSt.
303525	PROFI-RUNDRAUFE mit 12 Fressplätzen	177,00 kg	Stck	923,53 €	1.99,00 €

FUTTERSPAR-RUNDRAUFE

Futterspar-Rundraufe mit 15 Fressplätze

- Vierfach stabilisierte Fressgitterrohre
- Minimaler Futtermittelverlust
- Dreipunkthängung
- Innendurchmesser 2,00 m
- Außendurchmesser 2,60 m
- 3-teilig
- Lieferung als Bausatz

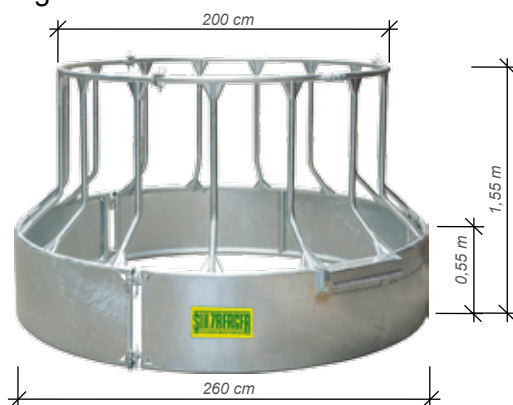

Verlängerung für
Oberlenkeraufnahme
Art.-Nr. 303578



Oberlenker-Schutzkappe
Art.-Nr. 303598



Dreipunkt-Schutzbügel
Art.-Nr. 303592

Art.-Nr	Artikel	Gewicht		Preis zzgl. MwSt.	Preis inkl. MwSt.
303577	PROFI-RUNDRAUFE mit 15 Fressplätzen	176,00 kg	Stck	881,51 €	1.049,00 €
303592	DREIPUNKT-SCHUTZBÜGEL	5,00 kg	Stck	52,86 €	62,90 €
303598	OBERLENKER-SCHUTZKAPPE	1,00 kg	Stck	22,35 €	26,60 €
303578	VERLÄNGERUNG für Oberlenkeraufnahme	2,20 kg	Stck	17,56 €	20,90 €

Frachtkosten nach Absprache

RS 20

WINDBRECHENDE NETZE

Frische Luft, Helligkeit und natürliche Be- und Entlüftung sind im Viehstall von großer Bedeutung und fördern die Gesundheit der Tiere.

Diese Anforderungen erfüllt das windbrechende Netz. Es lässt Luft hindurch und verhindert Wind und Zugluft im Stall und Liegebereich.

Erforderliches Luftvolumen im Stall pro Kuh:
Erforderliche Lufteintrittsfläche pro Kuh:
Erforderliche Luftaustrittsfläche pro Kuh:

25 - 35 m³
0,25 - 0,30 m²
0,12 - 0,15 m²

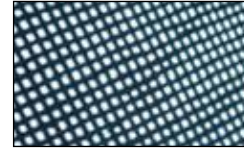

Windbrechendes Netz, Farbe grün, zugeschnitten

Art.-Nr	Breite		Preis zzgl. MwSt.	Preis inkl. MwSt.
905530	1,00 m	lfm	6,00 €	7,14 €
905531	1,50 m	lfm	9,00 €	10,71 €
905532	2,00 m	lfm	12,00 €	14,28 €
905533	3,00 m	lfm	18,00 €	21,42 €
Preis pro m ²		qm	6,00 €	7,14 €

Rollen, 50 m lang

Art.-Nr	Breite		Preis zzgl. MwSt.	Preis inkl. MwSt.
905550	1,00 m	Rolle	250,00 €	297,50 €
905551	1,50 m	Rolle	375,00 €	446,25 €
905552	2,00 m	Rolle	500,00 €	595,00 €
905553	3,00 m	Rolle	750,00 €	892,50 €
Preis pro m ²		qm	5,00 €	5,95 €

Die Befestigung der Netze kann bauseits mit Holzlaten etc. durchgeführt werden. Optional liefern wir auch Netze fertig konfektioniert auf Maß mit Hohlraum und Ösen (Preis auf Anfrage).

Rollen, 100 m lang

Art.-Nr	Breite		Preis zzgl. MwSt.	Preis inkl. MwSt.
905580	1,00 m	Rolle	450,00 €	535,50 €
905581	1,50 m	Rolle	675,00 €	803,25 €
905582	2,00 m	Rolle	900,00 €	1.071,00 €
905583	3,00 m	Rolle	1.350,00 €	1.606,50 €
Preis pro m ²		qm	4,50 €	5,36 €

RS 20

LÜFTUNG



Mit steigender Milchleistung steigen auch die Anforderungen der Milchkühe an ihre Umwelt. Hohe Temperaturen im Sommer belasten besonders Hochleistungskühe, wenn die durch den hohen Stoffwechsel erzeugte Wärme nicht schnell genug vom Körper abgeführt wird. Zu erkennen ist dies an der erhöhten Atemfrequenz der Tiere ("Pumpen"). Leistungseinbrüche und Fruchtbarkeitsstörungen sind die Folge. Bereits ab 25°C sinkt die Trockenmasseaufnahme um 1,5 kg und die Milchleistung verringert sich um 3 kg. Abhilfe schaffen hier in Reihe montierte Umluftventilatoren, die bei Luftgeschwindigkeiten von 1,5 - 2,0 m/sek. einen Kühleffekt von 3 - 4°C an der Kuh erreichen. Montiert werden die Ventilatoren in ca. 2,70 m Höhe und einem Winkel von 15 - 30°. Die Wurfweite beträgt ca. 12 - 15 m. Bei trockener Hitze (max. 50 % Luftfeuchte) kann mit Hilfe von Wasser-Sprühnebel ein zusätzlicher Kühleffekt erreicht werden.



Frachtkosten nach Absprache

GROSSRAUM-UMLUFT-VENTILATOREN

Das Gehäuse ist aus verzinktem Stahl und beidseitig mit Schutzgitter verkleidet. Das Edelstahl-Lüfterrad wird über Keilriemen von einem 400 V Motor angetrieben.

Art.-Nr	Artikel	Maße (Länge x Höhe x Tiefe)		Preis zzgl. MwSt.	Preis inkl. MwSt.
502250	GROSSRAUM-VENTILATOR ES 80 RR 13.613 m³/h, 0,37 kW - 400 V, 1,4 A	80 x 80 x 33 cm Gewicht: 28 kg	Stck	676,00 €	804,44 €
502251	GROSSRAUM-VENTILATOR ES 100 RR 17.184 m³/h, 0,37 kW - 400 V, 1,4 A	96 x 96 x 33 cm Gewicht: 32 kg	Stck	708,00 €	842,52 €
502252	GROSSRAUM-VENTILATOR ES 120 RR 24.929 m³/h, 0,55 kW - 400 V, 1,7 A	115 x 115 x 33 cm Gewicht: 40 kg	Stck	738,00 €	878,22 €
502253	GROSSRAUM-VENTILATOR ES 140 RR 37.965 m³/h, 0,75 kW - 400 V, 2,4 A	138 x 138 x 33 cm Gewicht: 50 kg	Stck	842,00 €	1.001,98 €
502255	GROSSRAUM-VENTILATOR ES 150 RR 47.600 m³/h, 1,50 kW - 400 V, 3,3 A	149 x 149 x 43 cm Gewicht: kg	Stck	1.030,00 €	1.225,70 €
502254	GROSSRAUM-VENTILATOR ES 200 RR 72.411 m³/h, 1,50 kW - 400 V, 4,2 A	193 x 193 x 45 cm Gewicht: 75 kg	Stck	1.545,00 €	1.838,55 €
502260	FÜNF-STUFEN-HANDREGELGERÄT, mit Thermostat T10, RTRD 3 EG - 3 A		Stck	583,00 €	693,77 €
502261	FÜNF-STUFEN-HANDREGELGERÄT, mit Thermostat T10, RTRD 5,2 EG - 5,2 A		Stck	704,00 €	837,76 €
502262	FÜNF-STUFEN-HANDREGELGERÄT, mit Thermostat T10, RTRD 7 E - 7 A (darf nicht im Stall montiert werden)		Stck	704,00 €	837,76 €
502263	FÜNF-STUFEN-HANDREGELGERÄT, mit Thermostat T10, RTRD 14 E - 14 A (darf nicht im Stall montiert werden)		Stck	1.082,00 €	1.287,58 €
502270	STUFENLOSE STEUERUNG 5 A	inkl. Thermostat	Stck	1.150,00 €	1.368,50 €
502271	STUFENLOSE STEUERUNG 12 A	inkl. Thermostat	Stck	1.450,00 €	1.725,50 €
502272	STUFENLOSE STEUERUNG 20 A	inkl. Thermostat	Stck	1.750,00 €	2.082,50 €
502275	THERMOSTAT T10		Stck	108,00 €	128,52 €
502265	MOTORSCHUTZSCHALTER	1 Stück je Ventilator	Stck	78,00 €	92,82 €
502266	AUFHÄNGEMATERIAL (best. aus: 6 m Kette, Notgliedern und Ringschrauben)		Satz	24,00 €	28,56 €

FREQUENZUMRICHTER

Art.-Nr	Artikel		Preis zzgl. MwSt.	Preis inkl. MwSt.
308099	FREQUENZUMRICHTER Fcontrol FXDM 2,5 A	Stck	1.546,00 €	1.839,74 €
308138	FREQUENZUMRICHTER Fcontrol FXDM 5 A	Stck	2.156,00 €	2.565,64 €
308140	FREQUENZUMRICHTER Fcontrol FXDM 8 A	Stck	2.418,00 €	2.877,42 €
308142	FREQUENZUMRICHTER Fcontrol FXDM 10 A	Stck	2.748,00 €	3.270,12 €
308144	FREQUENZUMRICHTER Fcontrol FXDM 14 A	Stck	3.349,00 €	3.985,31 €
308174	FREQUENZUMRICHTER Fcontrol FXDM 18 A	Stck	3.817,00 €	4.542,23 €
308108	FREQUENZUMRICHTER Fcontrol FXDM 22 A	Stck	4.429,00 €	5.270,51 €
308009	FREQUENZUMRICHTER Fcontrol FXDM 32 A	Stck	7.000,00 €	8.330,00 €
308177	FREQUENZUMRICHTER Fcontrol FXDM 40 A	Stck	7.168,00 €	8.529,92 €
308183	FREQUENZUMRICHTER Fcontrol FXDM 50 A	Stck	7.396,00 €	8.769,11 €

HUBFENSTER

Hubfenster sind eine großzügige Zuluftöffnung für alle Haltungssysteme im Stallbau.

Die Lichtplatten bestehen aus Dreifachstegglas (Polycarbonat), quer verlegt bis 5 m Plattenlänge. Hierdurch ist, wie in senkrecht verlegten Stegplatten üblich, kein Aufsteigen von Kondenswasser möglich. Wir bieten Ihnen Einzelfenster, endlos verlegt oder Doppelhubfenster von 0,90 m bis 4 m Höhe an.

- Geräuscharme Führung bei Wind oder Sturm durch PVC-Gleitkörper in der C-Schiene
- Öffnungswinden innen oder außen zu montieren
- Lufteinlass bis 2,00 m Höhe möglich
- Oben und unten in Aluprofil gefasst
- Schwimmend verlegtes Glas - kein Durchbohren der Lichtplatten zur Befestigung nötig
- C-Schienenbefestigung direkt in der Dachschräge oder in oberer Riegelwand möglich
- Seilführung in jeder Höhe montierbar - dadurch kein Durchbohren des Binders nötig



Art.-Nr	Artikel		Preis zzgl. MwSt.	Preis inkl. MwSt.
SO81100	HUBFENSTER "Standard", 75 cm hoch (lichte Höhe: 65 cm)	lfm	94,70 €	112,69 €
SO81110	HUBFENSTER "Standard", 90 cm hoch (lichte Höhe: 80 cm)	lfm	102,00 €	121,38 €
SO81120	HUBFENSTER "Standard", 105 cm hoch (lichte Höhe: 95 cm)	lfm	108,60 €	129,23 €
SO81130	HUBFENSTER "Standard", 120 cm hoch (lichte Höhe: 110 cm)	lfm	116,00 €	138,04 €
SO81140	HUBFENSTER "Standard", 136 cm hoch (lichte Höhe: 126 cm)	lfm	122,50 €	145,78 €
SO81150	HUBFENSTER "Standard", 155 cm hoch (lichte Höhe: 145 cm)	lfm	130,30 €	155,30 €
SO81160	HUBFENSTER "Standard", 180 cm hoch (lichte Höhe: 170 cm)	lfm	150,50 €	179,10 €
SO81170	HUBFENSTER "Standard", 210 cm hoch (lichte Höhe: 200 cm)	lfm	170,00 €	202,30 €
SO81200	AUFPREIS für Einzelfenster ab 4,0 m (zusätzliche Führungsschiene + Umlenkrolle)	Stck	52,50 €	62,48 €

Zubehör

SO82200	UMLENKROLLE aus Guss ø 60 mm	Stck	14,30 €	17,02 €
SO82210	UMLENKROLLE aus Stahl, kugelgelagert, ø 90 mm	Stck	35,50 €	42,25 €
SO82220	ROLLE für Lochschiene	Stck	14,30 €	17,02 €
SO82230	NIROSTA-SEIL 4 mm	lfm	3,80 €	4,52 €
SO82240	HALTEBÜGEL für Seil	Stck	6,00 €	7,14 €
SO82250	SEILKLEMME	Stck	0,75 €	0,89 €

Elektrische Antriebe

SO81800	EINHELL-ELEKTROWINDE (bis 30 m ² Glasfläche ≥ 300 kg) ohne Umlenkrolle	Stck	197,00 €	234,43 €
SO81810	EINHELL-ELEKTROWINDE (bis 50 m ² Glasfläche ≥ 500 kg) ohne Umlenkrolle	Stck	253,60 €	301,78 €
SO81820	EINHELL-ELEKTROWINDE (ab 50 m ² Glasfläche ≥ 600 kg) ohne Umlenkrolle	Stck	394,00 €	468,86 €
SO81830	FLACHEISENKONSOLE für Einhell-Elektrowinde	Stck	21,00 €	24,99 €
SO81840	WINKELKONSOLE für Einhell-Elektrowinde	Stck	35,50 €	42,25 €

Handantriebe

SO82000	SEILWINDE für Hubfenster (bis 10 m ² Glasfläche ≥ 125 kg) inkl. Umlenkrolle	Stck	246,30 €	293,10 €
SO82010	SEILWINDE für Hubfenster (bis 40 m ² Glasfläche ≥ 300 kg) inkl. Umlenkrolle	Stck	295,00 €	351,05 €
SO82020	SEILWINDE für Hubfenster (ab 40 m ² Glasfläche ≥ 500 kg) inkl. Umlenkrolle	Stck	338,00 €	402,22 €
SO82030	HAND-KETTENZUG (bis 5 m ² Glasfläche) ohne Umlenkrolle	Stck	35,50 €	42,25 €

Frachtkosten nach Absprache

RS 05

WINDSCHUTZSYSTEME von AGROTEL

Curtain System 4

Länge bis 120,00 m
Höhe bis 5,00 m

- Montage:** außen vor Gebäudestiele
Ausführung: Windschutznetz oder Windschutzplane
- Lüften von oben und unten
 - Beschatten
 - Gesamte Anlage nach oben fahrbar (auch als Seitenverkleidung einsetzbar)



Big-Rippenrolltor

Breite bis 7,00 m
Höhe bis 8,00 m

- Montage:** außen oder innen an Gebäudeteilen (Torhöhe/- breite bleibt voll erhalten)
Ausführung: Windschutznetz und/oder Windschutzplane
- Vielseitige Einsatzbereiche, da handlich und bequem zu öffnen
 - Öffnungsgeschwindigkeit 6 sek./m Torhöhe
 - Besonders als Futtertischtor geeignet

Schiebetor

Breite bis 18,00 m (mehrtellig bis zu 30,00 m Breite)
Höhe bis 6,00 m

- Montage:** innen und außen oder mittig
Achtung: je lfm Torbreite verringert sich die lichte Toröffnung um 10 cm (Stauraum Vorhang)
Ausführung: Windschutznetz oder Windschutzplane
- Manueller Betrieb
 - Einfache Lösung (auch ohne Strom)



Doppelrolltor

Breite bis 6,00 / 25,00 m
Höhe bis 6,00 m

- Montage:** außen oder innen an Gebäudeteilen, mittig (Verlust Torhöhe/-breite ~25 cm)
Ausführung: Windschutznetz und/oder Windschutzplane
- Öffnungsgeschwindigkeit 10 sek./m Torhöhe
 - Einfaches Torsystem für große Öffnungsbreiten / Hallenlängen

***Für jeden Stalltyp die richtige Lösung
Fordern Sie unser Angebot an!***

LICHTFIRST, lichtstreuend

Rhenalux Lichtfirstsysteme



Rhenalux ist das ideale Lichtfirstsystem für den Neubau und die Sanierung von Rinderställen und Gebäuden mit großem Lüftungsbedarf. Seine Funktion: natürliches Sonnenlicht, bestes Stall-, bzw. Hallenklima.

Die Rhenalux-Unterkonstruktion ist in allen Bauteilen korrosionsfrei und wetterfest.

Die glashellen Lichthauben bringen mit einer Lichtdurchlässigkeit von mind. 85 % viel Tageslicht in die Stallungen. Rhenalux -Lichthauben sind leicht, formstabil, selbsttragend und ammoniakbeständig. Eine spezielle Oberflächenvergütung sorgt für langanhaltend hohe Lichtdurchlässigkeit und garantiert eine lange Lebensdauer. Die Lichthauben sind Hagelschlag-

(nach DIN EN 13583) und Windkanal-getestet, sowie schwer entflammbar (B1 nach DIN 4102-1).

Einsatzgebiete

Das Rhenalux-Lichtfirstsystem ist standardmäßig für Dachneigungen von 10-30° (bei Rhenalux 100 von 10-28° Dachneigung), für Schnee- und Windlasten bis 1,0 kN/m² und für Firstpfettenabstände von 0,6 m bis 3,6 m (abgestuft in Schritten von 0,1 m) konzipiert. Abweichungen werden durch den Rhenalux Vario-First abgedeckt.

Rinderställe

Das System bietet vier verschieden große Entlüftungsvarianten (S, GL, XL, XXL) zum Abführen der verbrauchten Stallluft. Je breiter ein Stall und je mehr Liegeplätze pro Stallbreite, desto größer sollte der Entlüftungsquerschnitt sein. Ebenso sollte dann auch eine breite Belichtung gewählt werden.

Für Melkhäuser sorgen die Entlüftungsvarianten Typ S und GL für ausreichend gutes Klima. In Verbindung mit der "Rhenalux regumatic" kann außerhalb des Melkbetriebes die Entlüftung reduziert bzw. geschlossen werden.



Folgende Entlüftungsquerschnitte sind möglich:

Typ	cm ² /m
S	2400
GL	3600
XL	5400
XXL	7200

Empfehlenswert: lichtstreuende Ausführung

Diese verhindern Schlagschatten, schaffen eine fast blendfreie Tageslichtatmosphäre und wirken stark hitzereduzierend.

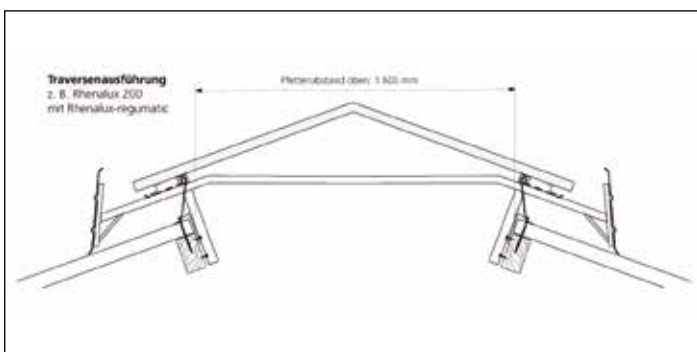

Traversenauführung
z.B. Rhenalux 200
mit Rhenalux-regumatic

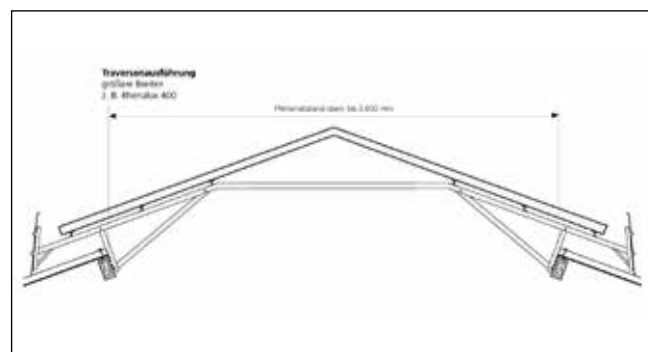

Traversenauführung
größere Breiten
z.B. Rhenalux 400

RUNDBOGENHALLEN

Die Rundbogenhalle ist eine günstige Halle für verschiedene Einsatzzwecke. Sie ist ideal zur Lagerung von Heu und Stroh oder als Halle für Maschinen und Fahrzeuge.

Die Rundbogenhalle ist universell einsetzbar. Sie kann auch als Stall verwendet werden. Dazu werden die Seiten verkleidet (verschiedene Möglichkeiten).

Die Montage ist einfach. Es sind keine aufwendigen Fundamente erforderlich. Vier verschiedene Bodenverankerungen sind lieferbar. Die Halle kann auch leicht abgebaut und an anderer Stelle wieder aufgebaut werden.

Diese Rundbogenhallen werden von einem führenden Hersteller in Europa produziert. Die Technik beruht auf einer 30-jährigen Erfahrung in mehr als 70 Ländern.

Auf Wunsch kann eine Statik gegen Aufpreis geliefert werden.

Binderabstand 1,00 m (bis Höhenlage 500 m)
Befestigung mit Schlagankern (harter Erdboden mit Steinen)

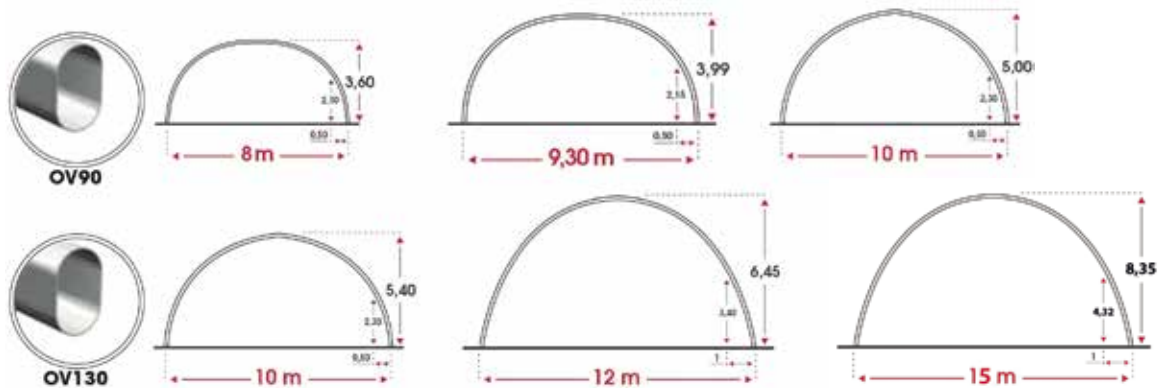

- Binderrahmen aus verzinkten Spezial-Ovalrohren OV 90 / OV 130 (hohe Stabilität)
- 3 Binderabstände lieferbar (0,50 m / 0,75 m / 1,00 m)
- **Eindeckung:** PVC-beschichtetes Polyestergewebe 670g/qm (LKW-Plane)
- **Farbe:** grün oder beige (Aufpreis)
- Schnelle und einfache Montage, einfacher Abbau
- **Optimale Raumausnutzung:** Bei einer Halle mit 9,30 m Breite hat man nach 50 cm Wandabstand eine Nutzhöhe von 2,10 m.



Jungviehstall



Viehstall mit Fressgitter



Heulager



Maschinenhalle

Frachtkosten nach Absprache

RS 15

EINZELTEILE

Art.-Nr	Artikel	Maße		Preis zzgl. MwSt.	Preis inkl. MwSt.
903660	T-STAHLSCHELLE	1" x 1" (A x B)		Stck 5,00 €	5,95 €
903630	T-STAHLSCHELLE	1 1/4" x 1 1/4" (A x B)		Stck 6,70 €	7,97 €
903650	T-STAHLSCHELLE		1 1/2" x 1 1/2" (A x B)	Stck 6,70 €	7,97 €
903490	T-STAHLSCHELLE		1 1/2" x 2" (A x B)	Stck 8,40 €	10,00 €
903491	T-STAHLSCHELLE		2" x 1 1/2" (A x B)	Stck 8,40 €	10,00 €
903480	T-STAHLSCHELLE		2" x 2" (A x B)	Stck 9,50 €	11,31 €
341360	T-STAHLSCHELLE (Ersatz von 903485)		101 x 2" (A x B)	Stck 14,75 €	17,55 €
091911	ROHRANSCHLUSS 2"	an Pfosten DN 101		Stck 20,00 €	23,80 €
903740	T-STAHLSCHELLE mit 2 Schrauben		1 1/2" x 1 1/4" (A x B)	Stck 7,40 €	8,81 €
091130	T-STAHLSCHELLE mit 2 Schrauben		2" x 2" (A x B)	Stck 10,90 €	12,97 €
091131	T-STAHLSCHELLE mit 2 Schrauben		2 1/2" x 2" (A x B)	Stck 12,00 €	14,28 €
903450	DOPPEL-T-STAHLSCHELLE		2" x 2" x 2"	Stck 10,50 €	12,50 €
903440	DOPPEL-T-STAHLSCHELLE		1 1/2" x 2" x 1 1/2"	Stck 9,20 €	10,95 €
903442	DOPPEL-T-STAHLSCHELLE		2" x 2 1/2" x 2"	Stck 13,90 €	16,54 €
903455	DOPPEL-T-STAHLSCHELLE		2" x 101 x 2"	Stck 26,60 €	31,65 €
903960	KST-LAMELLEN-STOPFEN		1 1/2"	Stck 2,20 €	2,62 €
903950	KST-LAMELLEN-STOPFEN		2"	Stck 2,50 €	2,98 €
903940	KST-LAMELLEN-STOPFEN		2 1/2"	Stck 3,10 €	3,69 €
903961	KST-LAMELLEN-STOPFEN		DN 102 mm	Stck 2,50 €	2,98 €
910060	SECHSKANT-HOLZSCHRAUBE	(Schlüsselschrauben) 10 x 70, verzinkt		Stck 0,25 €	0,30 €
910101	SECHSKANT-HOLZSCHRAUBE	(Schlüsselschrauben) 10 x 100, verzinkt		Stck 0,41 €	0,49 €
910102	SECHSKANT-HOLZSCHRAUBE	(Schlüsselschrauben) 12 x 120, verzinkt		Stck 0,52 €	0,62 €
910103	SECHSKANT-HOLZSCHRAUBE	(Schlüsselschrauben) 12 x 180, verzinkt		Stck 0,80 €	0,95 €
711149	SECHSKANT-HOLZSCHRAUBE	(Schlüsselschrauben) 10 x 70, A2		Stck 0,40 €	0,48 €
711154	SECHSKANT-HOLZSCHRAUBE	(Schlüsselschrauben) 10 x 120, A2		Stck 0,58 €	0,69 €
711155	SECHSKANT-HOLZSCHRAUBE	(Schlüsselschrauben) 10 x 200, A2		Stck 1,15 €	1,37 €
913810	KUNSTSTOFFDÜBEL		U8 x 40	Stck 0,29 €	0,35 €
913820	KUNSTSTOFFDÜBEL		U10 x 50	Stck 0,29 €	0,35 €
913840	KUNSTSTOFFDÜBEL		U12 x 60	Stck 0,42 €	0,50 €
913850	KUNSTSTOFFDÜBEL		U14 x 70	Stck 0,50 €	0,60 €
913951	SCHRAUBANKER 10 x 95 (HUS-HR) mit Sechskantkopf, Edelstahl A4 (Schlüsselweite 15 mm),			10 x 95, A4	Stck 4,80 €
913954	SCHRAUBANKER 14 x 120 (HUS-HR) mit Sechskantkopf, Edelstahl A4 (Schlüsselweite 21 mm)		14 x 120, A4	Stck 7,90 €	9,40 €
913952	SCHRAUBANKER 14 x 135 (HUS-HR) mit Sechskantkopf, Edelstahl A4 (Schlüsselweite 21 mm)		14 x 135, A4	Stck 8,05 €	9,58 €
913950	SCHRAUBANKER 10 x 90 (HUS3-H) mit Sechskantkopf, verzinkt (Schlüsselweite 15 mm)		10 x 90, verzinkt	Stck 1,70 €	2,02 €
913956	SCHRAUBANKER 14 x 100 (HUS3-H) mit Sechskantkopf, verzinkt (Schlüsselweite 21 mm)		14 x 100, verzinkt	Stck 4,40 €	5,24 €
913953	SCHRAUBANKER 14 x 130 (HUS3-H) mit Sechskantkopf, verzinkt (Schlüsselweite 21 mm)		14 x 130, verzinkt	Stck 5,20 €	6,19 €
913955	SCHRAUBANKER 8 x 75 (HUS3-C) mit Senkkopf (Torx 45), verzinkt		8 x 75, verzinkt	Stck 1,70 €	2,02 €

Frachtkosten nach Absprache

RS 20

EINZELTEILE



Art.-Nr	Artikel	Maße		Preis zzgl. MwSt.	Preis inkl. MwSt.
913941	SCHWERLASTANKER	M 10 x 115, verzinkt	Stck	0,95 €	1,13 €
913900	SCHWERLASTANKER	M 12 x 140, verzinkt	Stck	1,75 €	2,08 €
913940	SCHWERLASTANKER	M 12 x 120, verzinkt	Stck	1,70 €	2,02 €
913947	SCHWERLASTANKER	M 10 x 110, Nirosta	Stck	3,60 €	4,28 €
913943	SCHWERLASTANKER	M 12 x 120, Nirosta	Stck	4,20 €	5,00 €
913946	SCHWERLASTANKER	M 16 x 135, Nirosta	Stck	8,40 €	10,00 €
950080	BEFESTIGUNGSSCHELLE	1 1/2" x 1 1/2", verzinkt	Stck	8,50 €	10,12 €
901220	BEFESTIGUNGSSCHELLE	2" x 1 1/4", verzinkt	Stck	8,50 €	10,12 €
950090	BEFESTIGUNGSSCHELLE	2" x 1 1/2", verzinkt	Stck	9,50 €	11,31 €
950100	BEFESTIGUNGSSCHELLE	2" x 2", verzinkt	Stck	10,20 €	12,14 €
950101	BEFESTIGUNGSSCHELLE	2 1/2" x 2", verzinkt	Stck	11,50 €	13,69 €
069331	BEFESTIGUNGSSCHELLE	DN 102 x 2", verzinkt	Stck	13,80 €	16,42 €
900080	BÜGELSCHRAUBE mit Mutter	3/4", verzinkt	Stck	1,15 €	1,37 €
900040	BÜGELSCHRAUBE mit Mutter	1", verzinkt	Stck	1,15 €	1,37 €
900060	BÜGELSCHRAUBE mit Mutter	1", Nirosta	Stck	1,75 €	2,08 €
900090	BÜGELSCHRAUBE mit Mutter	1 1/4", verzinkt	Stck	2,10 €	2,50 €
900050	BÜGELSCHRAUBE mit Mutter	1 1/2", verzinkt	Stck	2,10 €	2,50 €
900430	BÜGELSCHRAUBE mit Mutter	2" x 80, M 10, verzinkt	Stck	1,50 €	1,79 €
1310169	BEFESTIGUNGSBÜGEL	1 1/2" - 2", M 12, verzinkt	Stck	3,00 €	3,57 €
1011241	BÜGELSCHRAUBE	2 1/2", M 12, verzinkt	Stck	4,30 €	5,12 €
1011242	BÜGELSCHRAUBE	3 1/2", M 12, verzinkt	Stck	4,80 €	5,72 €
900570	ROHRVERBINDER außen	1"	Stck	4,60 €	5,47 €
950700	ROHRVERBINDER außen	1 1/4"	Stck	5,00 €	5,95 €
021110	ROHRVERBINDER außen	1 1/2"	Stck	6,90 €	8,21 €
031060	ROHRVERBINDER außen	2"	Stck	8,00 €	9,52 €
061060	ROHRVERBINDER innen	1 1/4"	Stck	5,80 €	6,90 €
061410	ROHRVERBINDER innen	1 1/2"	Stck	8,00 €	9,52 €
081040	ROHRVERBINDER innen	2"	Stck	8,00 €	9,52 €
950380	HUTSCHELLE	1" mit Schrauben und Dübeln	Stck	5,00 €	5,95 €
950390	HUTSCHELLE	1 1/2" mit Schrauben und Dübeln	Stck	5,75 €	6,84 €
950400	HUTSCHELLE	2" mit Schrauben und Dübeln	Stck	6,60 €	7,85 €
A863801	HUTSCHELLE	2" / 60 x 8, ohne Dübel	Stck	6,00 €	7,14 €
950401	HUTSCHELLE	2 1/2" mit Schrauben und Dübeln	Stck	6,60 €	7,85 €
950403	HUTSCHELLE	3 1/2" / 50 x 6 ohne Schrauben und Dübel	Stck	14,40 €	17,14 €
950020	HALBSCHELLE einzeln	1 1/2", verzinkt	Stck	2,30 €	2,74 €
950030	HALBSCHELLE einzeln	2", verzinkt	Stck	2,50 €	2,98 €
950405	HALBSCHELLE einzeln (50/5)	DN 102 ohne Schrauben	Stck	5,30 €	6,31 €
021124	WANDLAGER in Rohr	1 1/4" mit Schrauben und Dübeln	Stck	8,00 €	9,52 €
021120	WANDLAGER in Rohr	1 1/2" mit Schrauben und Dübeln	Stck	8,00 €	9,52 €
091300	WANDLAGER in Rohr	2" mit Schrauben und Dübeln	Stck	9,10 €	10,83 €
069044	BEFESTIGUNGSLASCHE	mit 1 Loch an Pfosten 2", mit Stecker	Stck	13,20 €	15,71 €
069045	BEFESTIGUNGSLASCHE	mit 2 Loch an Pfosten 2", mit Stecker	Stck	18,50 €	22,02 €
950031	BEFESTIGUNGSSCHELLE	DN 102 in Rohr 2", einseitig	Stck	15,50 €	18,45 €
950032	BEFESTIGUNGSSCHELLE	DN 102 in Rohr 2", beidseitig	Stck	23,00 €	27,37 €
950021	BEFESTIGUNGSSCHELLE	DN 102 in Rohr 1 1/2", einseitig	Stck	15,50 €	18,45 €
950022	BEFESTIGUNGSSCHELLE	DN 102 in Rohr 1 1/2", beidseitig	Stck	23,00 €	27,37 €

Frachtkosten nach Absprache

RS 20

ROHRPFOSTEN und U-Pfosten

Art.-Nr	Artikel	Maße		Preis zzgl. MwSt.	Preis inkl. MwSt.
101355	KOSTEN für Zuschnitt	pro Schnitt		4,50 €	5,36 €
917120	ROHR	1/2" / ø 21,3 mm, DIN 2440, verz. (6,00 m)	lfm	4,00 €	4,76 €
917130	ROHR	3/4" / ø 26,9 mm, DIN 2440, verz. (6,00 m)	lfm	4,60 €	5,47 €
917140	ROHR	1" / ø 33,7 mm, DIN 2440, verz. (6,00 m)	lfm	8,00 €	9,52 €
917150	ROHR	1 1/4" / ø 42,4 mm, DIN 2440, verz. (6,00 m)	lfm	10,00 €	11,90 €
917160	ROHR	1 1/2" / ø 48,3 mm, DIN 2440, verz. (6,00 m)	lfm	7,00 €	8,33 €
917170	ROHR	2" / ø 60,3 mm, DIN 2440, verz. (6,00 m)	lfm	9,00 €	10,71 €
917180	ROHR	2 1/2" / ø 76,1 mm, DIN 2440, verz. (6,00 m)	lfm	12,50 €	14,88 €
101351	U-EISEN	50 / 38, verzinkt (6,00 m)	lfm	20,00 €	23,80 €
101350	U-EISEN	65 / 42, verzinkt (6,00 m)	lfm	23,00 €	27,37 €
101352	U-EISEN	80 / 45, verzinkt (6,00 m)	lfm	32,00 €	38,08 €

Art.-Nr	Artikel	Maße		Preis zzgl. MwSt.	Preis inkl. MwSt.
121120	ROHRPFOSTEN 2" mit Rostschutzmuffe	1,50 m lang	Stck	55,00 €	65,45 €
121110	ROHRPFOSTEN 2" mit Rostschutzmuffe	1,90 m lang	Stck	61,00 €	72,59 €
091510	ROHRPFOSTEN 2" zum Aufdübeln mit Platte und 4 Schwerlastankern M 12	1,50 m lang	Stck	60,00 €	71,40 €
091080	ROHRPFOSTEN 2" mit Klemmsatz Nirosta auf Spaltenboden	1,50 m lang	Stck	102,00 €	121,38 €
121112	ROHRPFOSTEN 2" dickwandig, mit Rostschutzmuffe Nirosta	1,50 m lang	Stck	77,00 €	91,63 €
121111	ROHRPFOSTEN 2" dickwandig, mit Rostschutzmuffe Nirosta	1,85 m lang	Stck	90,00 €	107,10 €
130030	STANDROHR 2 1/2", dickwandig, mit Rostschutzmuffe 1,70 m lang		Stck	84,00 €	99,96 €
130040	STANDROHR 2 1/2", dickwandig, mit Montageplatte und Befestigungssatz M 16, 1,50 m lang		Stck	94,50 €	112,46 €
101320	U-PFOSTEN 65/42, einfach	1,50 m lang	Stck	38,00 €	45,22 €
091090	U-PFOSTEN 65/42, einfach	1,85 m lang	Stck	48,00 €	57,12 €
101321	U-PFOSTEN 65/42, einfach, zum Aufdübeln	1,20 m lang	Stck	69,00 €	82,11 €
101331	U-PFOSTEN 65/42, doppelt, zum Aufdübeln	1,20 m lang	Stck	101,00 €	120,19 €
101315	U-PFOSTEN 65/42, einfach, zum Aufdübeln	1,50 m lang	Stck	77,00 €	91,63 €
101316	U-PFOSTEN 65/42, doppelt, zum Aufdübeln	1,50 m lang	Stck	124,00 €	147,56 €
091110	U-PFOSTEN 65/42, einfach, mit Klemmsatz Nirosta	1,50 m lang	Stck	126,00 €	149,94 €
091350	U-PFOSTEN 80/45, einfach	2,00 m lang	Stck	69,00 €	82,11 €
101322	U-PFOSTEN 80/45, einfach, mit Schwerlastankern, zum Aufdübeln	1,50 m lang	Stck	96,00 €	114,24 €
101332	U-PFOSTEN 80/45, doppelt, mit Schwerlastankern, zum Aufdübeln	1,50 m lang	Stck	158,00 €	188,02 €
091470	TÜRSTECKER gekröpft mit Sicherung		Stck	26,50 €	31,54 €
091480	KLEMMSATZ Nirosta (2 Halter mit 2 Gewindestangen, 25 cm lang)		Satz	37,00 €	44,03 €
917155	ROHR ø 40 mm x 3 mm, verzinkt	6,00 m	lfm	11,50 €	13,69 €
917165	ROHR ø 51 mm x 3 mm, verzinkt	6,00 m	lfm	13,80 €	16,42 €

Nach Ihren Wünschen fertigen wir auch Gebäudestützen in runder oder quadratischer Form mit Kopf- und Fußplatten. Fordern Sie unser Angebot an.

LAGER und ABHOLMARKT in 79359 Riegel

Direkt an der Autobahn A5, Ausfahrt Riegel, Im Oberwald 26





Liegeboxen "Super-Komfort"



Selbstfangressgitter "Fiabilis"



Die Fa. Sulzberger liefert und montiert kpl. Viehstalleinrichtungen.

Unser Lager:

Firma Sulzberger
Im Oberwald 26
79359 Riegel

Tel.: 07645 / 9108 -50

Fax: 07645 / 9108 -59

E-Mail: lager@sulzberger.de



Katalog

"Alles für den Pferdestall"



www.sulzberger.de

